

УТВЕРЖДЕН
НШПК.421214.001-10 РЭ-ЛУ

**МИКРОПРОЦЕССОРНЫЙ ПРЕОБРАЗОВАТЕЛЬ ЧАСТОТЫ
МПЧ-380-60В**

Руководство по эксплуатации
НШПК.421214.001-10 РЭ

Листов 66

2017

Инв. № подл. 1701-0070	Подп. и дата  15.05.18	Взам. инв. №	Инв. № дубл.	Подп. и дата
---------------------------	-------------------------------------------------------------------------------------------------------------	--------------	--------------	--------------

Содержание

1	Описание и работа изделия	5
1.1	Назначение изделия	5
1.2	Технические характеристики изделия	5
1.3	Состав изделия.....	6
1.4	Устройство и работа изделия.....	6
1.5	Маркировка, пломбирование и упаковка	16
2	Использование по назначению	18
2.1	Эксплуатационные ограничения	18
2.2	Подготовка изделия к использованию	21
2.3	Использование изделия	31
2.4	Действия в экстремальных условиях	35
3	Техническое обслуживание.....	37
3.1	Общие указания.....	37
3.2	Меры безопасности.....	39
3.3	Порядок технического обслуживания изделия.....	41
3.4	Консервация (расконсервация, переконсервация) в режиме длительного хранения (временного хранения).....	42
4	Текущий ремонт	45
4.1	Общие указания.....	45
4.2	Меры безопасности.....	45
5	Хранение	47
5.1	Общие положения	47
5.2	Кратковременное хранение.....	47
5.3	Длительное хранение.....	47
6	Транспортирование	50
7	Утилизация.....	51
	Приложение А	52
	Приложение Б.....	58

Перв. примен.	
Справ. №	

Подп. и дата	
Инд. № дубл.	
Взам. инв. №	
Подп. и дата	15.05.18

Инд. № подл.	1701-0070
--------------	-----------

						НШПК.421214.001-10 РЭ				
Изм.	Лист	№ докум.	Подп.	Дата	Микропроцессорный преобразователь частоты МПЧ-380-60В Руководство по эксплуатации			Лит.	Лист	Листов
								2	66	
Разраб.										
Провер.										
Н. контр.										
Утв.										

Приложение В.....	59
Приложение Г.....	63
Перечень сокращений.....	65

Инов. № подл.	Подп. и дата	Взам. инв. №	Инов. № дубл.	Подп. и дата	Инов. № подл.	Лист
1701-0070	 15.05.19					
Изм.	Лист	№ докум.	Подп.	Дата	НШПК.421214.001-10 РЭ	

Настоящее руководство по эксплуатации (РЭ) содержит сведения о конструкции, принципе действия, характеристиках (свойствах) «Микропроцессорного преобразователя частоты МПЧ-380-60В», НШПК.421214.001-10 (далее – МПЧ), его составных частях и указания, необходимые для правильной и безопасной эксплуатации изделия (использования по назначению, технического обслуживания, текущего ремонта, хранения и транспортирования) и оценок его технического состояния при определении необходимости отправки его в ремонт, а также сведения по утилизации изделия и его составных частей.

Техническая подготовка обслуживающего персонала должна быть выполнена в объеме общей радиотехнической подготовки, с дополнительным изучением настоящего руководства по эксплуатации. Обслуживающий персонал должен иметь квалификационную группу по технике безопасности не ниже III.

В ходе эксплуатации персоналу надлежит выполнять рекомендации, изложенные в следующих нормативных документах:

- «Правила технической эксплуатации электроустановок потребителей» (утверждены приказом Минэнерго РФ от 13.01.2003 № 6);
- «Правила устройства электроустановок» (утверждены приказом Минэнерго РФ от 08.07.2002 № 204);
- «Правила по охране труда при эксплуатации электроустановок» (Приложение к приказу Министерства труда и социальной защиты РФ от 24.07.2013 № 328н).

Инв. № подл. 1701-0070	Подп. и дата <i>15.05.18</i>	Взам. инв. №	Инв. № дубл.	Подп. и дата	Изм.	Лист	№ докум.	Подп.	Дата	НШПК.421214.001-10 РЭ	Лист
											4

1 Описание и работа изделия

1.1 Назначение изделия

1.1.1 МПЧ применяется для регулирования скорости вращения и безударного пуска асинхронных двигателей в режиме скалярного.

1.1.2 МПЧ предназначен для использования в трехфазной электрической сети с напряжением переменного тока 380 В частотой 50 Гц, качество системы электропитания которой соответствует ГОСТ В 21134.

1.2 Технические характеристики изделия

1.2.1 Основные технические характеристики МПЧ приведены в таблице 1.

Таблица 1 – Основные технические характеристики

Наименование параметра	Значение
Номинальная выходная мощность (Pном), кВА	55,0
Коэффициент полезного действия (КПД), %	≥ 94
Коэффициент мощности cos(φ)	≥ 0,95

1.2.2 Электрическое сопротивление изоляции входных и выходных цепей преобразователя не менее 20 МОм, при нормальных значениях климатических факторов внешней среды (п. 3.15 ГОСТ 150150-69).

1.2.3 Электрическая прочность изоляции токоведущих цепей, не имеющих гальванической связи между собой и токоведущих цепей относительно корпуса обеспечивают отсутствие пробоев и поверхностных перекрытий при воздействии переменного напряжения 1000 В частотой 50 Гц.

1.2.4 Параметры последовательного интерфейса передачи данных МПЧ представлены в таблице 2.

Изн. № подл.	Подп. и дата	Взам. инв. №	Изн. № дубл.	Подп. и дата
1701-0070	 15.05.19			

Изм.	Лист	№ докум.	Подп.	Дата	НШПК.421214.001-10 РЭ	Лист
						5

Таблица 2 – Параметры последовательного интерфейса передачи данных

Наименование параметра	Значение
Интерфейс	RS-485
Режим работы	полудуплексный
Скорость передачи, бит/с	9600, 38400, 115200
Количество информационных бит	8
Количество стоповых бит	1
Проверка четности	нет
Протокол передачи данных	MODBUS RTU
Диапазон адресов	1–255

1.2.5 Габаритные размеры – не более 650x600x1500 мм.

1.2.6 Масса – не более 230 кг.

1.3 Состав изделия

В состав МПЧ, входит:

- Микропроцессорный преобразователь частоты МПЧ-380-60В – 1 шт.
- Руководство по эксплуатации – 1 шт.;
- Паспорт – 1 шт.;
- Упаковка – 1 шт.

1.4 Устройство и работа изделия

1.4.1 Внешний вид

1.4.1.1 Внешний вид изделия и его габаритные размеры приведены на рисунке 1.

Инов. № подл.	Подп. и дата	Взам. инв. №	Инов. № дубл.	Подп. и дата
1701-0070	<i>15.05.19</i>			
Изм.	Лист	№ докум.	Подп.	Дата

НШПК.421214.001-10 РЭ

Лист

6



Рисунок 1 – Внешний вид МПЧ

- 1 – Кронштейн для крепления к стене;
- 2 – Вентиляционная панель;
- 3 – Счетчик моточасов нагрузки;
- 4 – Панель управления (см. п. 1.4.1.7);
- 5 – Отсек для регулятора частоты;
- 6 – Сервисный отсек с предохранителями;
- 7 – Группа сигнальных разъемов;
- 8 – Кабельный отсек;
- 9 – Болт заземления;
- 10 – Панель вентиляторов.

1.4.1.2 Вентиляционная панель предназначена для отвода тепла работающего МПЧ.

1.4.1.3 Счетчик моточасов нагрузки ведет подсчет времени работы подключенного к МПЧ двигателя.

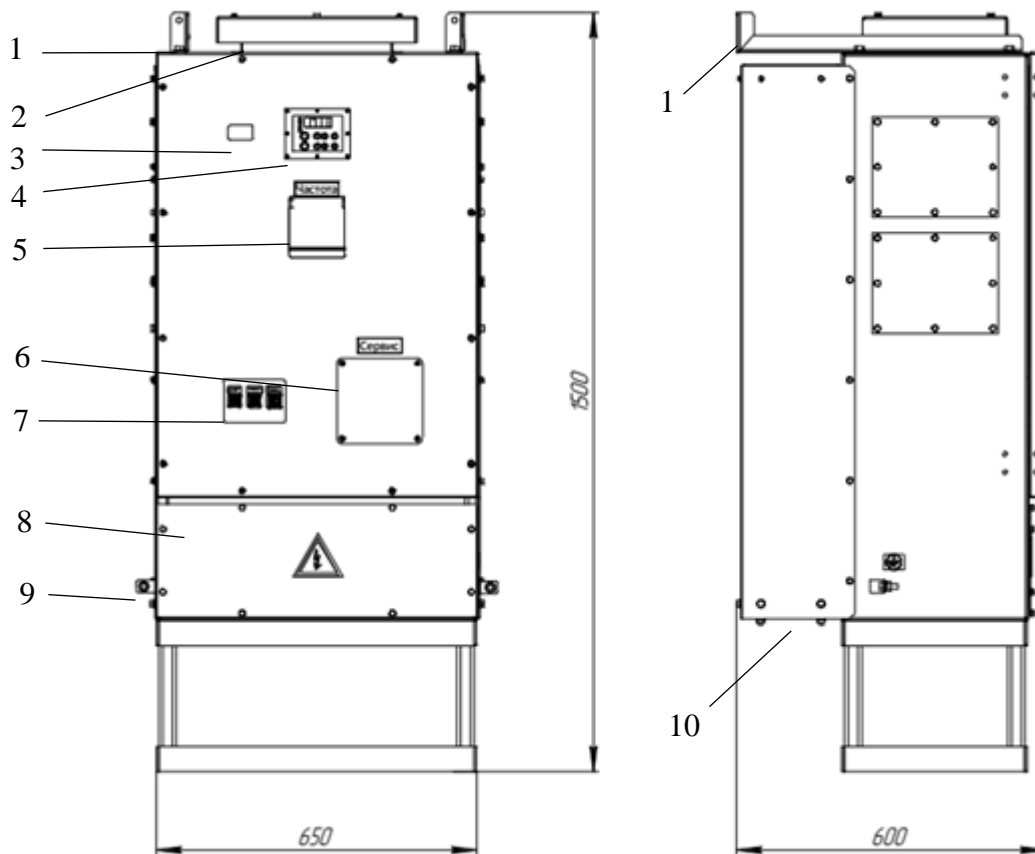
Инов. № подл. 1701-0070	Подп. и дата <i>15.05.19</i>	Взам. инв. №	Инов. № дубл.	Подп. и дата
----------------------------	---------------------------------	--------------	---------------	--------------

Изм.	Лист	№ докум.	Подп.	Дата

НШПК.421214.001-10 РЭ

Лист

7

1.4.1.4 Отсек для регулятора частоты содержит потенциометр регулировки частоты.

1.4.1.5 Сервисный отсек содержит предохранители вентиляторов и предохранитель вторичного источника питания, их назначение приведено в таблице 3.

Таблица 3 – Назначение предохранителей сервисного отсека

Обозначение	Назначение	Номинал
Пр.1	Предохранитель вентилятора фазы А	4 А
Пр.2	Предохранитель вентилятора фазы В	4 А
Пр.3	Предохранитель вентилятора фазы С	4 А
Пр.4	Предохранитель вторичного источника питания	4 А

1.4.1.6 Группа сигнальных разъемов (см. рис. 2) состоит из разъемов подключения датчика положения ротора, и разъемов последовательного интерфейса.



Рисунок 2 – Группа сигнальных разъемов

1.4.1.7 В кабельном отсеке расположены:

- входные клеммы МПЧ для подключения сети (L1, L2, L3);
- выходные клеммы МПЧ для подключения двигателя (U, V, W).

Изн. № подл. 1701-0070	Подп. и дата <i>15.05.19</i>	Взам. инв. №	Изн. № дубл.	Подп. и дата
---------------------------	---------------------------------	--------------	--------------	--------------

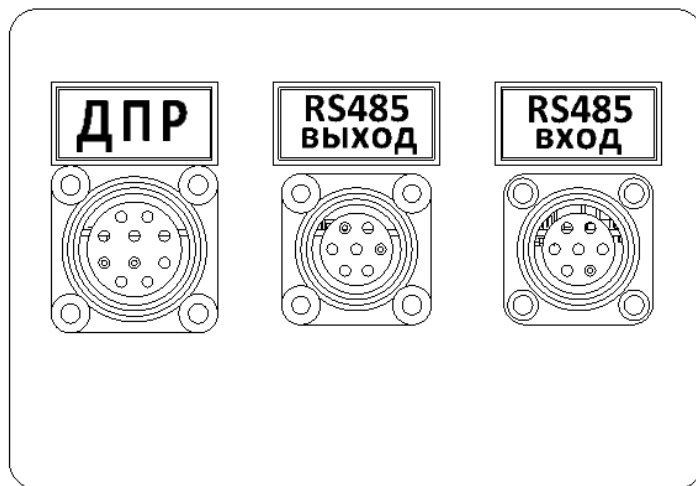
Изм.	Лист	№ докум.	Подп.	Дата
------	------	----------	-------	------

НШПК.421214.001-10 РЭ

Лист

8

1.4.1.8 Подключение кабелей производить в соответствии с указаниями по подключению п. 2.2.2.

1.4.2 Панель управления

1.4.2.1 Общие сведения

1.4.2.1.1 Панель управления предназначена для управления, настройки и диагностики режима МПЧ. Внешний вид панели управления приведен на рисунке 3.



Рисунок 3 – Панель управления МПЧ-380-60В

1 – Дисплей, отображающий индикацию частоты, тока, напряжения, параметров, кодов ошибок;

2 – Индикаторы, показывающие текущее состояние:

- Готов;
- Работа;
- Назад;
- ДУ – дистанционное управление.

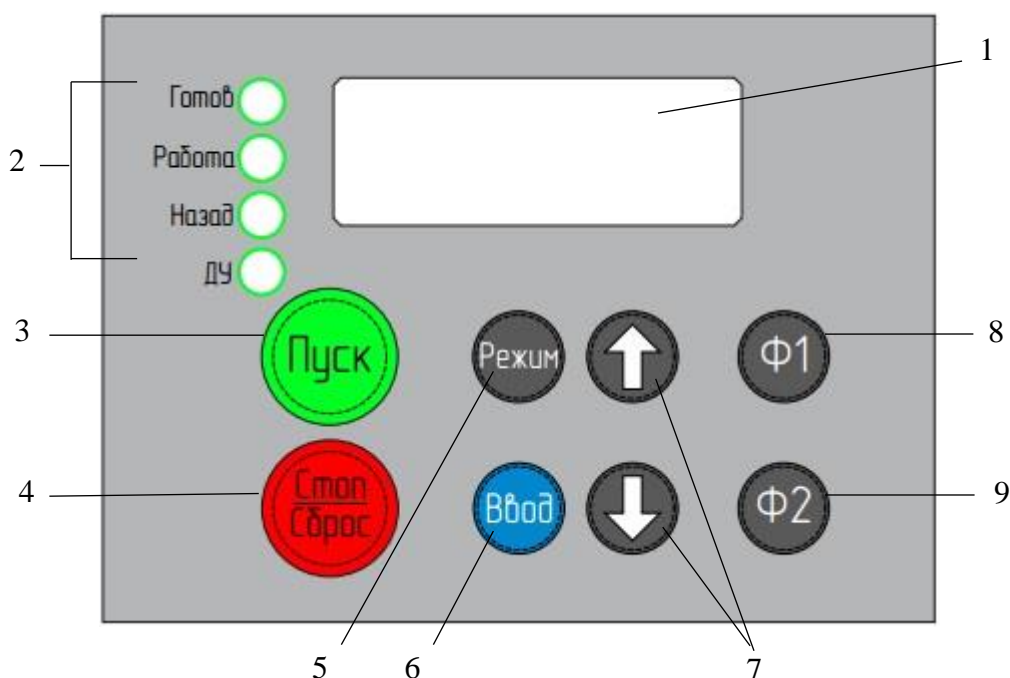
3 – Кнопка «Пуск»;

Изм.	Лист	№ докум.	Подп.	Дата
1701-0070				

Подп. и дата

Изн. № дубл.

Взам. инв. №

Подп. и дата

Изн. № подл.

НШПК.421214.001-10 РЭ

Лист

9

4 – Кнопка «Стоп/Сброс» для остановки и сброса аварийной блокировки;

5 – Кнопка «Режим»;

6 – Кнопка «Ввод»;

7 – Кнопки «↑» и «↓» для выбора параметров, изменения значения;

8 – Кнопка «Ф1» – реверс – запускает обратное направление вращения;

9 – Кнопка «Ф2» – МУ/ДУ переключение режима управления Местный/Дистанционный.

1.4.2.2 Переключение между отображаемыми параметрами

1.4.2.2.1 Переключение между параметрами, отображаемыми на дисплее панели управления, осуществляется нажатием на кнопку «Режим». Последовательность отображения параметров приведена в таблице 4.

Таблица 4 – Назначение элементов управления и индикации панели управления

Дисплей	Наименование отображаемого параметра	Примечание
F 30,0	Заданная частота, Гц	Доступны клавиши «↑» и «↓» для изменения значения
H -50,0	Фактическая частота, Гц	—
Frd	Направление вращения	Доступны клавиши «↑» и «↓» для изменения значения
A 10	Выходной ток	—
U_ 380	Выходное напряжение, В	—
dc540	Напряжение ЗПТ, В	—
C° 30	Температура МПЧ, град	—

Инд. № подл. 1701-0070	Подп. и дата <i>15.05.19</i>	Взам. инв. №	Инд. № дубл.	Подп. и дата
---------------------------	---------------------------------	--------------	--------------	--------------

Изм.	Лист	№ докум.	Подп.	Дата
------	------	----------	-------	------

НШПК.421214.001-10 РЭ

Лист

10

Дисплей	Наименование отображаемого параметра	Примечание
Rd 02	Состояние МПЧ	—

1.4.2.3 Редактирование параметров

1.4.2.3.1 Перечень параметров для редактирования приведен в приложении А.

1.4.2.3.2 Редактирование параметров выполняется в следующем порядке:

1) Нажать клавишу «Ввод»:

Pr 00 – На дисплее отобразится номер параметра

2) Выбрать стрелками «↑» или «↓» параметр для изменения, нажать «Ввод»:

100 – На дисплее отобразится значение параметра

3) Изменить стрелками «↑» или «↓» значение выбранного параметра;

4) Подтвердить выбранное значение, нажав «Ввод» или отменить редактирование, нажав «Режим».

End – Вид дисплея после нажатия клавиши «Ввод»

Err – Вид дисплея после отмены редактирования

1.4.2.4 Сервисное меню

1.4.2.4.1 Переход в сервисное меню выполняется путем одновременного нажатия в течение 3 секунд на кнопки «Режим» + «Ввод».

1.4.2.4.2 Индикация и функции сервисного меню приведены в таблице 5. Переход по пунктам сервисного меню выполняется клавишами «↑» и «↓».

Изн. № подл. 1701-0070	Подп. и дата <i>15.05.19</i>	Взам. инв. №	Изн. № дубл.	Подп. и дата
---------------------------	---------------------------------	--------------	--------------	--------------

Изм.	Лист	№ докум.	Подп.	Дата	НШПК.421214.001-10 РЭ	Лист
						11

Таблица 5 – Функции сервисного меню

Пункт сервисного меню	Функция	Описание
Loc	Блокировка панели	Панель управления МПЧ блокируется. Для разблокировки необходимо ввести код «12», подтвердить нажатием кнопки «Режим»
SAuE	Сохранить параметры	Сохраняет текущий набор параметров в энергонезависимую память МПЧ
Load	Загрузить параметры	Перезаписывает текущий набор параметров значениями из энергонезависимой памяти МПЧ
def	Заводские установки	Перезаписывает текущий набор параметров значениями по умолчанию
Fan	Тест вентиляторов	Принудительное включение вентиляторов системы охлаждения

1.4.2.4.3 Для выхода из сервисного меню без сохранения изменений нажмите «Режим».

1.4.2.4.4 Для подтверждения нажмите «Ввод»

1.4.3 Функциональные особенности

1.4.3.1 Функционально МПЧ представляет собой два полупроводниковых преобразователя (выпрямитель и инвертор), связанных между собой накопителем энергии (звеном постоянного тока) с устройством управления и датчиками обратной связи.

1.4.3.2 Трехфазный выпрямитель представляет собой мостовую схему на силовых диодах, объединенных в силовой модуль. Выпрямитель обеспечивает преобразование переменного тока в постоянный.

1.4.3.3 Трехфазный инвертор представляет собой мостовую схему на биполярных транзисторах с изолированным затвором и встречно-параллельными защитными диодами. Транзисторы и диоды объединены в

Инов. № подл.	Подп. и дата	Взам. инв. №	Инов. № дубл.	Подп. и дата
1701-0070	<i>15.05.19</i>			
Изм.	Лист	№ докум.	Подп.	Дата

НШПК.421214.001-10 РЭ

Лист

12

силовые модули. На вход трехфазного инвертора подается напряжение звена постоянного тока. С выхода инвертора 3-х фазный переменный ток установленной частоты и напряжения поступает на выход преобразователя частоты к электродвигателю.

1.4.3.4 Звено постоянного тока представляет собой каскад электролитических конденсаторов, соединенных между собой последовательно-параллельно и зашунтированных балластными резисторами. Первоначальный заряд конденсаторов производится через блок контактора с резисторами. Время заряда, как правило, составляет 1-60 с. По окончании заряда включается контактор, шунтируя зарядные резисторы.

1.4.3.5 Процессорная плата вырабатывает управляющие сигналы для транзисторов инвертора в режиме широтно-импульсной модуляции. Управляющие сигналы формируются на основе сигналов датчиков выходных напряжений, датчиков выходных токов и датчиков температуры. Алгоритм работы, реализованный в процессорной плате инвертора, обеспечивает: регулирование частоты и амплитуды выходного напряжения, защиту от короткого замыкания в цепи нагрузки, защиту от превышения температуры силовых модулей инвертора.

1.4.3.6 Принцип работы МПЧ заключается в преобразовании переменного трехфазного напряжения 380 В 50 Гц на входе (клеммы L1, L2, L3) в постоянное напряжение, с последующим преобразованием его в регулируемое переменное напряжение, которое выдается на выход МПЧ (клеммы U, V и W).

1.4.3.7 Управление, настройка и диагностика режимов работы МПЧ осуществляется посредством последовательного интерфейса передачи данных или панели управления.

1.4.3.8 Для информационного обмена через последовательный интерфейс передачи данных может использоваться устройство управления верхне-

Инов. № подл.	Подп. и дата	Взам. инв. №	Инов. № дубл.	Подп. и дата
1701-0070	<i>15.05.18</i>			

Изм.	Лист	№ докум.	Подп.	Дата	НШПК.421214.001-10 РЭ	Лист
						13

го уровня (УУВУ) обеспечивающее передачу данных по протоколу Modbus со стандартом физического уровня RS485.

1.4.4 Описание протокола информационного обмена

1.4.4.1 Общие сведения

1.4.4.1.1 МПЧ обеспечивает прием и передачу данных через последовательный интерфейс по протоколу передачи данных MODBUS.

1.4.4.1.2 Стандартные функции протокола MODBUS, поддерживаемые МПЧ, представлены в таблице 6.

Таблица 6 – Команды MODBUS

Код функции MODBUS	Описание функции MODBUS
3	Чтение значений из нескольких регистров хранения
4	Чтение значений из нескольких регистров ввода
6	Запись значения в один регистр хранения
16	Запись значений в несколько регистров хранения
17	Чтение версия программного обеспечения МПЧ
23	Чтение и запись из нескольких регистров хранения
43	Чтение расширенной информации об МПЧ, субкод функции 0x0E.

1.4.4.1.3 Стандартные коды исключений протокола MODBUS, поддерживаемые МПЧ, представлены в таблице 7.

Таблица 7 – Коды исключений MODBUS

Код исключения MODBUS	Описание исключения MODBUS
1	Код функции, принятой в запросе, не поддерживается
2	Значение, содержащееся в поле данных запроса, недопустимо
4	При попытке выполнить запрос произошла неисправимая ошибка

Изн. № подл.	Подп. и дата	Взам. инв. №	Изн. № дубл.	Подп. и дата
1701-0070	<i>15.05.18</i>			

Изм.	Лист	№ докум.	Подп.	Дата

НШПК.421214.001-10 РЭ

Лист

14

1.4.4.2 Структура данных

1.4.4.2.1 Данные, доступные для чтения и записи по протоколу MODBUS, хранятся в 16-битных регистрах двух типов – регистрах хранения (RX) и регистрах ввода (РВ).

1.4.4.2.2 RX – доступны для чтения и записи значений, РВ – только для чтения.

1.4.4.2.3 Перечень RX приведен в приложении А, перечень РВ приведен в приложении Б.

1.4.4.3 Команды управления

1.4.4.3.1 Управление МПЧ происходит посредством записи команд в 16 битный RX по адресу 0.

1.4.4.3.2 Команда «СТАРТ» - значение **0x0001**. Переводит МПЧ из режима «Готовность» в режим «Работа». В состоянии «Авария» и «Работа», команда игнорируется.

1.4.4.3.3 Команда «СТОП» - значение **0x0002**. Переводит МПЧ из режима «Работа» в режим «Готовность», при этом прекращается подача напряжения на выход МПЧ, электродвигатель останавливается выбегом. В состоянии «Авария» и «Готовность», команда игнорируется.

1.4.4.3.4 Команда «СБРОС» - значение **0x0004**. Переводит МПЧ из состояния «Авария» в режим «Готовность», при этом выполняется процедура сброса аварии. В состоянии «Работа» и «Готовность», команда игнорируется. Если причина аварии не устранена МПЧ снова перейдет в режим «Авария».

1.4.4.3.5 Команда «СОХРАНЕНИЕ» – значение **0x0008**. Команда инициирует процедуру записи значений всех RX во внутреннюю энергонезависимую память. Для завершения команды требуется время порядка 0,2 секунды. Если процедура записи выполнена с ошибками МПЧ переходит в режим «АВАРИЯ». В состоянии «Работа» команда игнорируется.

1.4.4.3.6 Команда «ЗАГРУЗКА» – значение **0x0010**. Команда инициирует процедуру записи значений всех RX из внутренней энергонезависимой

Инов. № подл. 1701-0070	Подп. и дата <i>15.05.19</i>	Взам. инв. №	Инов. № дубл.	Подп. и дата
Изм.	Лист	№ докум.	Подп.	Дата
НШПК.421214.001-10 РЭ				Лист 15

памяти. Для завершения команды требуется время порядка 0,2 секунды. Если процедура записи выполнена с ошибками МПЧ переходит в режим «АВАРИЯ». В состоянии «Работа» команда игнорируется.

1.4.4.3.7 **Команда «ЗАГРУЗКА ПО УМОЛЧАНИЮ» - 0x0012.** Команда инициирует процедуру перезаписи всех РХ значениями по умолчанию. В состоянии «Работа» команда игнорируется.

1.4.4.3.8 После принятия команды значение «Регистра команд» устанавливается в ноль.

1.4.4.3.9 Все остальные значения «Регистра команд» игнорируются, значение регистра устанавливается в ноль.

1.4.5 Средства измерения, инструмент и принадлежности

1.4.5.1 Для контроля и регулирования (настройки) изделия, а также для технического обслуживания изделия не требуется дополнительного испытательного или другого оборудования (средств измерения, инструмента и принадлежностей).

1.4.5.2 Ремонт изделия производится силами предприятия-изготовителя или ремонтных предприятий.

1.5 Маркировка, пломбирование и упаковка

1.5.1 Маркировка изделия (см. рис. 4) содержит:

- 1 – наименование предприятия изготовителя;
- 2 – шифр (условное обозначение) изделия;
- 3 – обозначение изделия по конструкторской документации;
- 4 – заводской номер;
- 5 – дату изготовления (в формате «месяц.год»).

Инов. № подл. 1701-0070	Подп. и дата 	Взам. инв. №	Инов. № дубл.	Подп. и дата	НШПК.421214.001-10 РЭ					Лист
										16
Изм.	Лист	№ докум.	Подп.	Дата						

1	—	ООО НПФ «Новые Промышленные Технологии»
2	—	МПЧ-380-60В
3	—	НШПК.421214.001-10
4	—	Зав. № 00116004
5	—	08.2016

Рисунок 4 – Маркировочная табличка

1.5.2 Маркировка на упаковку изделия наносится в соответствии с ГОСТ 14192-96 и имеет условные знаки транспортирования.

1.5.3 Транспортная тара пломбируется свинцовыми пломбами «ОТК» и «ВП».

1.5.4 Изделие упаковывается в транспортную тару с использованием упаковочных средств. Эксплуатационная документация на изделие упаковывается в пакеты из полиэтиленовой пленки.

Инов. № подл. 1701-0070	Подп. и дата <i>15.05.18</i>	Взам. инв. №	Инов. № дубл.	Подп. и дата	Инов. № подл.	1701-0070	Изм.	Лист	№ докум.	Подп.	Дата	НШПК.421214.001-10 РЭ	Лист
													17

№ п/п	Характеристика электроэнергии	Показатель качества электроэнергии	Нормы качества электрической энергии при номинальных значениях напряжения питания и частоты
2	Отклонение частоты входного напряжения	Установившееся отклонение, %	±2
		Переходное отклонение, %	±3
		Длительность переходного отклонения, с	1
3	Импульсы напряжения	Амплитуда импульса, В	±1000
		Длительность импульса, с	10 ⁻⁵

2.1.2 Указания по размещению

2.1.2.1 МПЧ рекомендуется устанавливать вертикально, зафиксировав положение крепежом к стене и к полу. Размеры крепежных отверстий кронштейнов для крепления к стене приведены на рисунке 5.



Рисунок 5 – Размеры крепежных отверстий для крепления к стене

Инов. № подл. 1701-0070	Подп. и дата <i>15.05.18</i>	Взам. инв. №	Инов. № дубл.	Подп. и дата
----------------------------	---------------------------------	--------------	---------------	--------------

Изм.	Лист	№ докум.	Подп.	Дата
------	------	----------	-------	------

НШПК.421214.001-10 РЭ

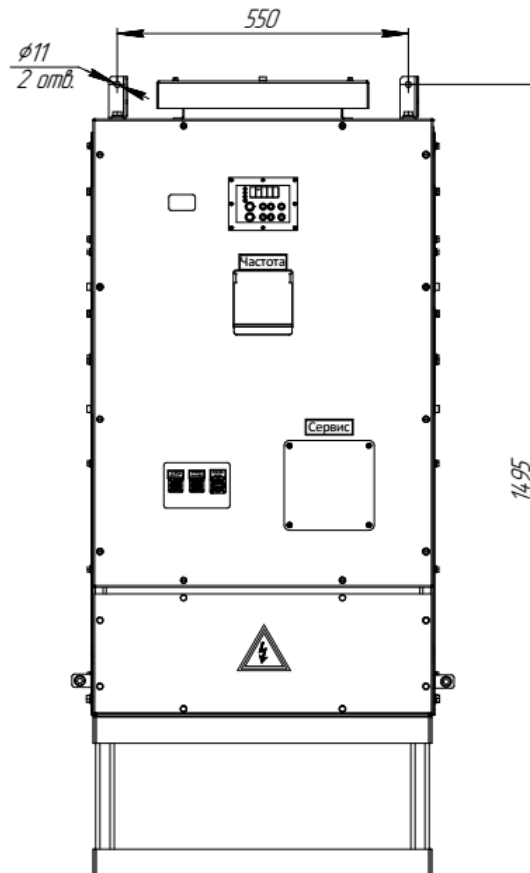
Лист

19

2.1.2.2 Схема расположения крепежных отверстий цоколя МПЧ для крепления к полу приведена на рисунке 6.



Рисунок 6 – Крепежные отверстия цоколя МПЧ (вид снизу)

2.1.2.3 При выборе места размещения МПЧ должны быть предусмотрены зоны вентиляции (см. рис. 7) и обслуживания (см. рис. 8).

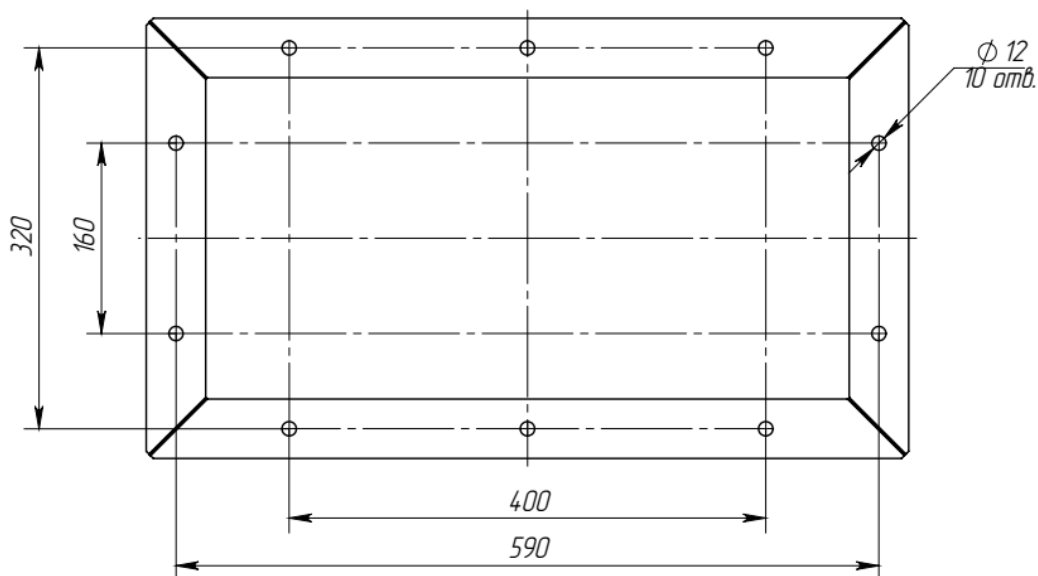

Рисунок 7 – Зоны вентиляции МПЧ (вид сбоку)

Инов. № подл. 1701-0070	Подп. и дата <i>15.05.19</i>	Взам. инв. №	Инов. № дубл.	Подп. и дата
----------------------------	---------------------------------	--------------	---------------	--------------

Изм.	Лист	№ докум.	Подп.	Дата
------	------	----------	-------	------

НШПК.421214.001-10 РЭ

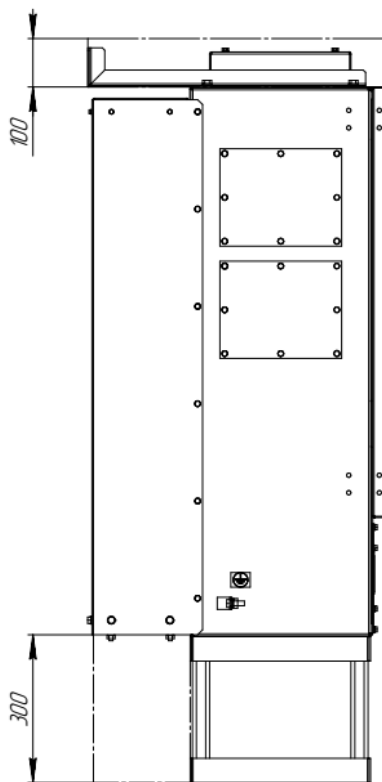
Лист

20



Рисунок 8 – Зоны обслуживания МПЧ

2.2 Подготовка изделия к использованию

2.2.1 Меры безопасности при подготовке изделия

2.2.1.1 К работе с изделием допускаются лица, изучившие руководство по эксплуатации и имеющие допуск к работе в электроустановках напряжением до 1000 В с группой допуска по электробезопасности не менее II.

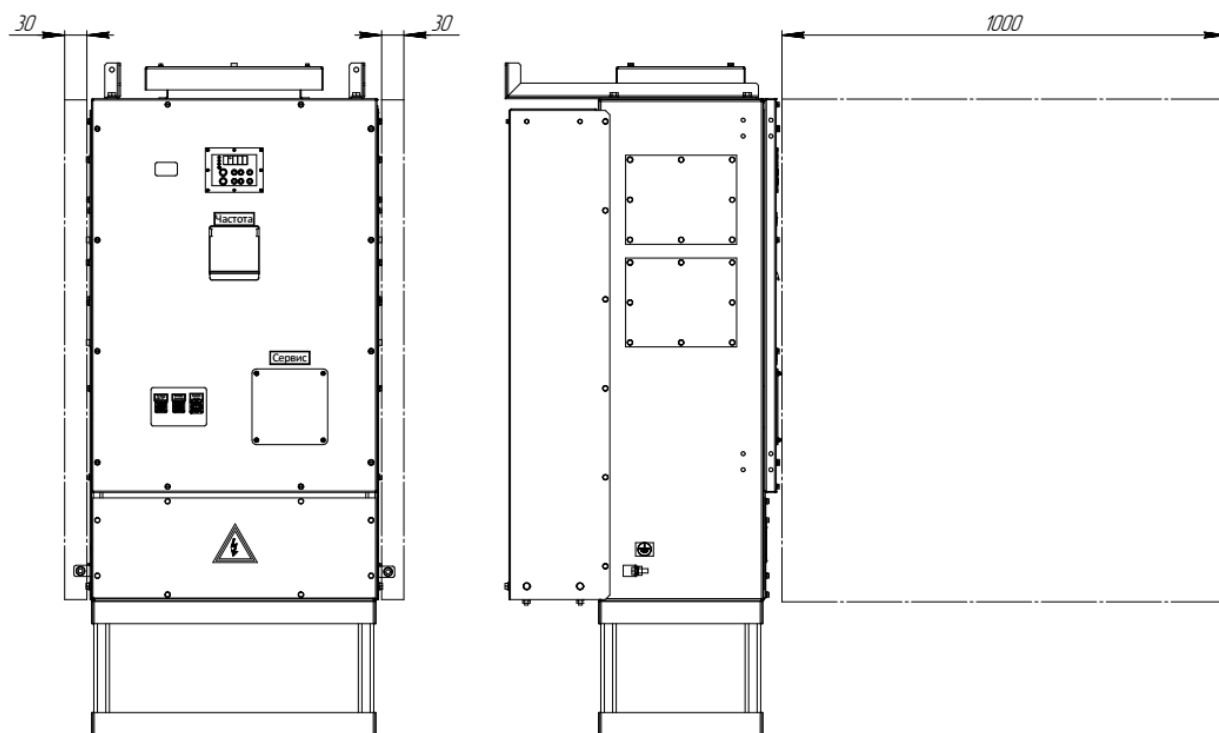
2.2.1.2 Лица, обслуживающие изделие, должны знать приёмы оказания первой помощи сотрудникам, пострадавшим от воздействия электрического тока, и правила поведения, в случае возникновения пожара.

2.2.1.3 Запрещается производить монтаж и демонтаж изделия при включенном электропитании МПЧ.

2.2.1.4 Запрещается эксплуатировать МПЧ не закрепленное штатным образом изделие.

Ив. № подл. 1701-0070	Подп. и дата <i>15.05.19</i>	Взам. инв. №	Ив. № дубл.	Подп. и дата
Изм.	Лист	№ докум.	Подп.	Дата
НШПК.421214.001-10 РЭ				Лист 21

2.2.1.5 В ходе эксплуатации персоналу надлежит выполнять рекомендации, изложенные в следующих нормативных документах:

– «Правила технической эксплуатации электроустановок потребителей» (утверждены приказом Минэнерго РФ от 13.01.2003 № 6);

– «Правила устройства электроустановок» (утверждены приказом Минэнерго РФ от 08.07.2002 № 204);

– «Правила по охране труда при эксплуатации электроустановок» (Приложение к приказу Министерства труда и социальной защиты РФ от 24.07.2013 № 328н).

2.2.2 Указания по подключению

2.2.2.1 Питание МПЧ должно осуществляться от сети переменного тока с напряжением 380 В частотой 50 Гц.

2.2.2.2 Силовые кабели и кабели сигнальных цепей управления должны быть проложены отдельно.

2.2.2.3 Силовые кабели должны быть экранированы или размещены в трубе. Экран или труба должны быть заземлены с двух сторон.

2.2.2.4 Запрещается прикасаться к выходным цепям непосредственно и допускать контакт этих цепей с корпусом преобразователя или «землей».

2.2.2.5 Запрещается закорачивать выходные цепи преобразователя.

2.2.2.6 Запрещается подключать фазные проводники со стороны питающей сети переменного тока к клеммам U, V и W.

2.2.2.7 Все незадействованные в работе разъемы МПЧ должны быть закрыты герметичными заглушками.

2.2.2.8 Фазные проводники со стороны питающей сети переменного тока А, В, С должны быть подсоединены к клеммам L1, L2, L3 кабельного отсека (см. п. 1.4.1).

Изн. № подл. 1701-0070	Подп. и дата 	Взам. инв. №	Изн. № дубл.	Подп. и дата
Изм.	Лист	№ докум.	Подп.	Дата
НШПК.421214.001-10 РЭ				Лист 22

Таблица 9 – Подключение к входным клеммам МПЧ

Клемма МПЧ	Цепь	Тип
L1	Фаза А	Силовая цепь
L2	Фаза В	Силовая цепь
L3	Фаза С	Силовая цепь

2.2.2.9 При опробовании изделия необходимо проверить направление воздушного потока вентиляторов системы охлаждения в соответствии с п. 2.2.4.

2.2.2.10 Клеммы кабельного отсека U, V и W должны быть соединены с соответствующими клеммами электродвигателя.

Таблица 10 – Подключение к выходным клеммам МПЧ

Клемма МПЧ	Цепь	Тип
U	U	Силовая цепь
V	V	Силовая цепь
W	W	Силовая цепь

2.2.2.11 К болту заземления (см. рис. 1) подсоединить провод сечением не менее 35 мм² от заземляющей шины.

2.2.2.12 Длина кабеля для подключения двигателя к МПЧ не должна превышать 20 м.

2.2.2.13 Для защиты входных цепей МПЧ необходимо использовать автоматический выключатель с тепловым и электромагнитным расцепителем, с кратностью срабатывания 3-5 (тип В) и номинальным током, соответствующим мощности преобразователя.

2.2.2.14 Запрещается подсоединять магнитный пускатель или магнитный контактор в цепь МПЧ-двигатель.

Изн. № подл. 1701-0070	Подп. и дата <i>15.05.19</i>	Взам. инв. №	Изн. № дубл.	Подп. и дата
---------------------------	---------------------------------	--------------	--------------	--------------

Изм.	Лист	№ докум.	Подп.	Дата	НШПК.421214.001-10 РЭ	Лист
						23



Рисунок 9 – Рекомендуемая схема подключения МПЧ

Примечания.

- 1 К шине Вход/Выход кабель крепить болтом М10.
- 2 Запрещены любые подключения к разъему XP4 «Сервис».
- 3 При необходимости использования терминального резистора ($R=120\text{ Ом}$) в сети RS485 замкнуть контакт 4 и контакт 2 разъема XP2.

Таблица 11 – Типы разъемов МПЧ

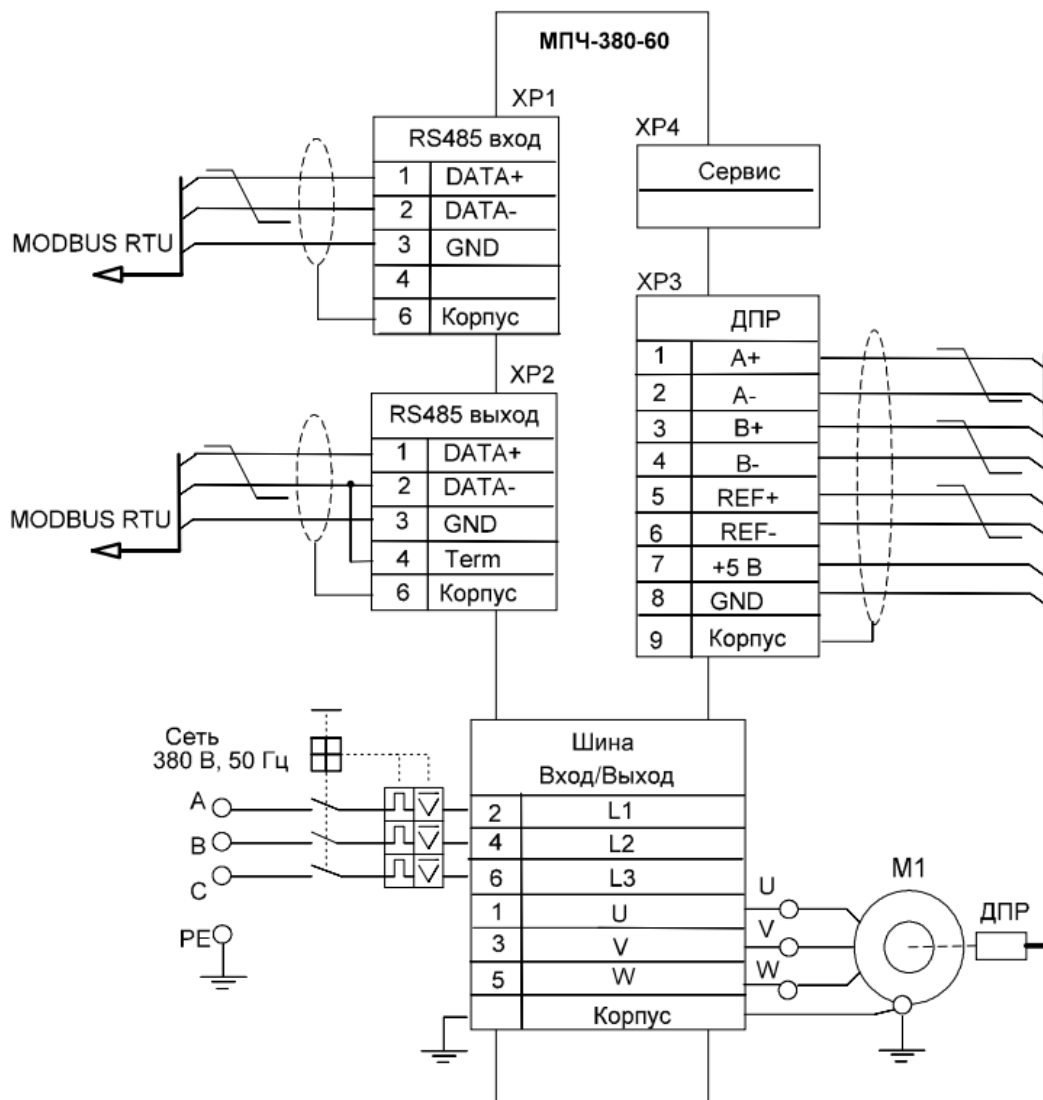
Обозначение	Тип
XP1	Розетка 2PMT18Б7Г1А1В1
XP2	Розетка 2PMT18Б7Г1А1В1

Инов. № подл. 1701-0070	Подп. и дата <i>15.05.18</i>	Взам. инв. №	Инов. № дубл.	Подп. и дата		Лист 24
Изм.	Лист	№ докум.	Подп.	Дата	НШПК.421214.001-10 РЭ	

Обозначение	Тип
XP3	Розетка 2PMT22B10Г1A1B1
XP4	Розетка 2PMT22B10Г1A1B1

2.2.2.15 Подключение к последовательному порту передачи данных МПЧ осуществляется через разъемы XP1 и XP2.

Таблица 12 – Контакты разъемов XP1 и XP2

Контакт	Цепь	Тип	Назначение
1	Data +	Цепь передачи данных	Порт RS-485
2	Data –	Цепь передачи данных	Порт RS-485
3	GND	Цепь передачи данных	Общий RS-485
4	Term	Терминальный резистор	только для XP2
5	Корпус	Цепь передачи данных	–

2.2.2.16 Для подключения необходимо использовать кабель типа экранированная витая пара. При этом контакты 1 и 2 следует подключать отдельной парой через ответную часть разъема.

2.2.2.17 Запрещается подключать к контактам последовательного порта передачи данных элементы, ухудшающие его технические характеристики (R_H менее 120 Ом), а также заворачивать их между собой и на корпус.

2.2.2.18 Запрещается выполнять любые подключения к разъему XP4 «Сервис».

2.2.3 Объем и последовательность внешнего осмотра изделия.

2.2.3.1 Проверить комплектность изделия.

2.2.3.2 Проверить правильность установки и надежность крепления изделия, соблюдение условий эксплуатации МПЧ (см. п. 2.1).

2.2.3.3 Убедиться в отсутствии механических повреждений на корпусе и контактных колодках используемого электродвигателя.

Инов. № подл.	1701-0070
Подп. и дата	<i>15.05.18</i>
Взам. инв. №	
Инов. № дубл.	
Подп. и дата	

Изм.	Лист	№ докум.	Подп.	Дата	НШПК.421214.001-10 РЭ	Лист
						25

2.2.3.4 Эксплуатация изделия совместно с неисправным электродвигателем категорически запрещена.

2.2.3.5 Убедиться в том, что подключение изделия выполнено в соответствии с п. 2.2.2 РЭ.

2.2.3.6 Убедиться, что сечения жил используемых кабелей соответствуют мощности нагрузки.

2.2.4 Указания по включению и опробованию работы изделия

2.2.4.1 Выполнить включение МПЧ согласно п. 2.3.3РЭ.

2.2.4.2 Выполнить контроль работоспособности согласно п. 2.3.4РЭ.

2.2.4.3 Выполнить контроль настроек в согласно с п. 2.2.5РЭ.

2.2.4.4 Проверить направление воздушного потока вентиляторов охлаждения. Для этого выполнить принудительное включение вентиляторов в соответствии с рекомендациями по работе с сервисным меню (см. п.1.4.2.4). Верное направление вверх. В случае неверного направления потока отключить питание МПЧ и изменить чередование фаз на входных клеммах.

2.2.4.5 Выполнить выключение МПЧ согласно п. 2.3.7 РЭ.

2.2.5 Указания по контролю значений настроек

2.2.5.1 Для корректной работы подключенного к МПЧ электродвигателя должны быть заданы основные настройки МПЧ.

2.2.5.2 При работе с панелью управления параметры МПЧ контролируются и редактируются в соответствии с п. 2.3.7 и 2.3.8 РЭ.

2.2.5.3 При управлении через последовательный интерфейс передачи данных настройки контролируются и редактируются в соответствии с разделом 1.4.4 РЭ.

2.2.5.4 В РХ по адресу 5 «Макс. частота» должна быть задана максимальная частота напряжения выходе МПЧ, значение параметра не должно превышать номинальную частоту питающего напряжения для подключенного электродвигателя.

Инд. № подл. 1701-0070	Подп. и дата <i>15.05.18</i>	Взам. инв. №	Инд. № дубл.	Подп. и дата
---------------------------	---------------------------------	--------------	--------------	--------------

Изм.	Лист	№ докум.	Подп.	Дата
------	------	----------	-------	------

НШПК.421214.001-10 РЭ

Лист

26

2.2.5.5 В РХ по адресу 8 «Макс. ток» должно быть задано максимальное значение тока на выходе МПЧ. Значение параметра не должно превышать номинальное значение тока для подключенного электродвигателя.

2.2.5.6 В РХ по адресу 10 «Способ управления» должен быть задан способ управления. При этом если выбрано скалярное управление «U/f» должна быть выполнена настройка параметров в соответствии с п. 2.2.6 РЭ.

2.2.5.7 Если значения параметров не соответствуют указаниям выше, их необходимо скорректировать.

2.2.6 Указания по настройке скалярного управления

2.2.6.1 При скалярном управлении зависимость действующего значения напряжения на выходе МПЧ от частоты «U/f» формируется по четырем точкам – параметрами в РХ по адресам 12-19 (см. рис. 10). Между точками зависимость аппроксимируется линейно.



Рисунок 10 – Формирование напряжение на выходе МПЧ

где U_1 – РХ «Напряжение 1» (адрес 12) f_1 – РХ «Частота 1» (адрес 16)
 U_2 – РХ «Напряжение 2» (адрес 13) f_2 – РХ «Частота 2» (адрес 17)
 U_3 – РХ «Напряжение 2» (адрес 13) f_3 – РХ «Частота 3» (адрес 18)
 U_4 – РХ «Напряжение 2» (адрес 15) f_4 – РХ «Частота 4» (адрес 19)

2.2.6.2 Значения напряжения задаются в процентах с множителем 10, частоты – в герцах с множителем 10.

Инов. № подл. 1701-0070	Подп. и дата <i>15.05.19</i>	Взам. инв. №	Инов. № дубл.	Подп. и дата
----------------------------	---------------------------------	--------------	---------------	--------------

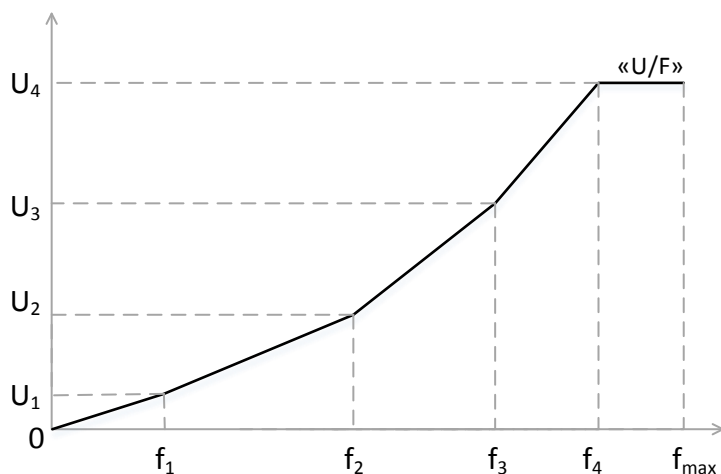
Изм.	Лист	№ докум.	Подп.	Дата
------	------	----------	-------	------

2.2.6.3 МПЧ не контролирует корректность ввода параметров. При вводе параметров должен осуществляться контроль условий $0 \leq f_1 < f_2 < f_3 < f_4 \leq f_{max}$ и $0 \leq U_1 \leq U_2 \leq U_3 \leq U_4$.

2.2.6.4 Пример настройки характеристики «U/f» для «вентиляторной» нагрузки приведен в таблице 13.

2.2.6.5 При работе с функцией снижения выходной частоты, если в течении установившегося режима выходной ток ПЧ превысит значение ограничения тока (параметр по адресу 8), выходная частота будет уменьшаться до того момента, пока ток не станет меньше ограничения.

Таблица 13 – Пример настройки характеристики

Параметр	U ₁	U ₂	U ₃	U ₄	f ₁	f ₂	f ₃	f ₄
Адрес РХ	12	13	14	15	16	17	18	19
Значение РХ	30	160	550	970	0	200	370	470

2.2.7 Указания по настройке векторного управления асинхронным двигателем.

2.2.7.1 В режиме векторного управления используется алгоритм прямого управления моментом асинхронного двигателя.



Рисунок 11– Структурная схема векторного управления асинхронным двигателем

Изн. № подл.	Изн. № дубл.	Подп. и дата
1701-0070		15.05.19
Изм.	Лист	№ докум.
		Подп.
		Дата

Изн. № подл.	Изн. № дубл.	Подп. и дата
1701-0070		15.05.19
Изм.	Лист	№ докум.
		Подп.
		Дата

2.2.7.2 Для корректной работы МПЧ в режиме векторного управления необходимо задать параметры Т-образной эквивалентной схемы замещения асинхронного двигателя приведенной к статору:

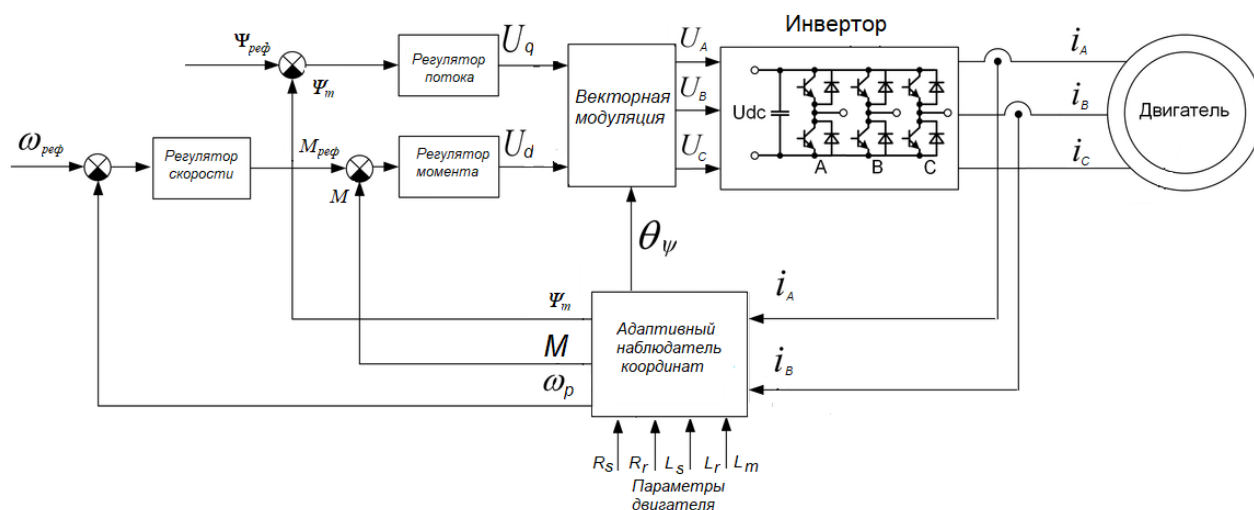
- R_s – активное сопротивление фазы обмотки статора, Ом;
- L_s – индуктивность фазы обмотки статора, Гн;
- L_m – взаимная индуктивность обмоток статора и ротора, приведенная к статору, Гн;
- L_r – индуктивность фазы обмотки ротора, приведенная к статору, Гн;
- R_r – активное сопротивление ротора, приведенное к статору, Ом;
- p – число пар полюсов.



Рисунок 12 – Эквивалентная схема замещения асинхронного двигателя

2.2.7.3 Параметры двигателя должны быть записаны в соответствующие РХ (адреса 29-35).

2.2.7.4 При использовании стандартных двигателей (соответствующих ГОСТ Р 51689-2000, ГОСТ МЭК 60034-1-2007 или д.р.) допускается рассчитать необходимые параметры векторного управления на основе данных справочника «Асинхронные двигатели серии 4А: Справочник» А. Э. Кравчик, М. М. Шлаф – М.: Энергоиздат, 1982.

2.2.7.5 При расчете параметров необходимо использовать справочные данные для двигателя соответствующей мощности и пар полюсов.

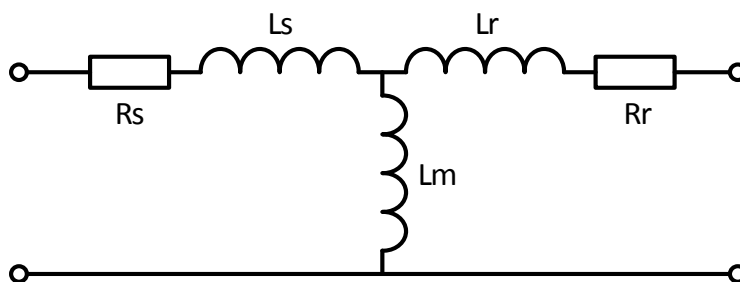
2.2.7.6 Пример расчета параметров двигателя для векторного управления, по справочным данным двигателя 4А132S6УЗ, приведен ниже.

Инд. № подл.	Подп. и дата
1701-0070	<i>15.05.18</i>
Изм.	Лист
№ докум.	Подп.
Дата	

НШПК.421214.001-10 РЭ				
Изм.	Лист	№ докум.	Подп.	Дата

Лист
29

Таблица 14 – Справочные данные двигателя 4А132S6УЗ

I_H	U_H	P_H	X_m	R_1'	X_1'	R_2''	X_2''
12	380	5500	1,9	0,057	0,0072	0,041	0,011

где I_H – номинальный ток, А;

U_H – номинальное напряжение при соединении обмоток по схеме «звезда», В;

P_H – номинальная мощность, Вт;

X_m – главное индуктивное сопротивление;

R_1' – активное сопротивление обмотки статора;

X_1' – индуктивное сопротивление обмотки статора;

R_2'' – активное сопротивление обмотки ротора;

X_2'' – индуктивное сопротивление обмотки ротора.

2.2.7.7 Расчет вспомогательных коэффициентов X_1 , C_1 и σ производится по формулам:

$$X_1 = \frac{2X_1' \cdot X_m}{X_m + \sqrt{X_m^2 + 4X_1' \cdot X_m}} = \frac{2 \cdot 0,0072 \cdot 1,9}{1,9 + \sqrt{1,9^2 + 4 \cdot 0,0072 \cdot 1,9}} = 0,008$$

$$C_1 = \frac{U_H}{I_H \sqrt{3}} = \frac{380}{12 \cdot 1,73} = 18,3$$

$$\sigma = \frac{X_1}{X_1'} = \frac{0,008}{0,0072} = 1,201$$

2.2.7.8 Расчет R_s – активного сопротивления фазы обмотки статора производится по формуле:

$$R_s = \frac{R_1' \cdot X_1}{X_1'} \cdot C_1 = \frac{0,057 \cdot 0,008}{0,0072} \cdot 18,3 = 1,154 \text{ Ом}$$

2.2.7.9 Расчет L_s – индуктивность фазы обмотки статора производится по формуле:

$$L_s = \frac{X_m + X_1}{314} \cdot C_1 = \frac{1,9 + 0,008}{314} \cdot 18,3 = 0,111 \text{ Гн}$$

Инд. № подл. 1701-0070	Подп. и дата <i>15.05.19</i>	Взам. инв. №	Инд. № дубл.	Подп. и дата						Лист 30
					Изм.	Лист	№ докум.	Подп.	Дата	

2.2.7.10 Расчет L_m – взаимной индуктивности обмоток статора и ротора производится по формуле:

$$L_m = \frac{X_m}{314} \cdot C_1 = \frac{1.9}{314} \cdot 18.3 = 0,108 \text{ Гн}$$

2.2.7.11 Расчет R_r – активного сопротивления ротора, приведенного к статору, производится по формуле:

$$R_r = \frac{R_2''}{\sigma^2} \cdot C = \frac{0,041}{1,2^2} \cdot 18.3 = 0.6 \text{ Ом}$$

2.2.7.12 Расчет L_r – индуктивности фазы обмотки ротора, приведенной к статору, производится по формуле:

$$L_r = \frac{X_m + (X_2'' / \sigma^2)}{314} \cdot C = \frac{1.9 + (0,011 / 1,2^2)}{314} \cdot 18.3 = 0,114 \text{ Гн}$$

Таблица 15 – Пример настройки параметров для двигателя 4A132S6У3

Параметр	L_m	R_s	R_r	L_s	L_r	p
Значение	0,108	1,154	0,681	0,112	0,114	3
Адрес РХ	29	30	31	32	33	34
Значение РХ	1080	11540	6810	1120	1140	3

2.2.7.13 При настройке регуляторов системы управления необходимо учитывать ограничения, накладываемые на быстродействие контура скорости при бездатчиковом управлении.

2.3 Использование изделия

2.3.1 Действия обслуживающего персонала

2.3.1.1 Обслуживающему персоналу необходимо ознакомиться с данным документом, а также с нормативными документами, ссылки на которые присутствуют в данном документе.

2.3.1.2 Перед началом работы необходимо убедиться в готовности изделия к использованию в соответствии с указаниями, приведенными в данном документе.

Изн. № подл.	Изн. № дубл.	Взам. инв. №	Подп. и дата	Подп. и дата
1701-0070			<i>15.05.18</i>	

Изм.	Лист	№ докум.	Подп.	Дата	НШПК.421214.001-10 РЭ	Лист
						31

2.3.1.3 Приступить к эксплуатации изделия согласно приведенным ниже рекомендациям.

2.3.2 Режимы работы изделия

2.3.2.1 МПЧ может функционировать в трех режимах «ГОТОВНОСТЬ», «РАБОТА» и «АВАРИЯ». При аварии подача напряжения на выход МПЧ прекращается, МПЧ сигнализирует о регистрации аварийной ситуации.

2.3.2.2 МПЧ сигнализирует о текущем состоянии, устанавливая соответствующее значение РВ «СТАТУС» по адресу 2 (см. приложение Б).

2.3.2.3 При подаче питания на МПЧ начинается заряд ЗПТ. На панели управления отображается следующая информация:

- индикатор «Готов» моргает;
- на дисплее – напряжение заряда ЗПТ.

2.3.2.4 После того, как индикатор перестанет моргать и загорится ровным светом, МПЧ переходит в режим «ГОТОВНОСТЬ». В режиме «ГОТОВНОСТЬ» напряжение на выход МПЧ не выдается. В данном режиме доступны следующие функции:

- Просмотр характеристик основного меню;
- Изменение частоты и направления движения;
- Редактирование параметров;
- Работа в сервисном меню;
- Переход в режим «РАБОТА».

2.3.2.5 Для перехода в режим «РАБОТА» необходимо в течение 3 секунд нажимать на кнопку «Пуск» на панели управления.

2.3.2.6 При переходе из режима «ГОТОВНОСТЬ» в режим «РАБОТА» частота напряжения на выходе МПЧ линейно нарастает в соответствии со значением РХ «Время разгона» по адресу 7 до значения РХ «Задания частоты» по адресу 3.

Инв. № подл. 1701-0070	Подп. и дата  15.05.18	Взам. инв. №	Инв. № дубл.	Подп. и дата	НШПК.421214.001-10 РЭ					Лист
										32
Изм.	Лист	№ докум.	Подп.	Дата						

2.3.2.7 В режиме «РАБОТА» на выход МПЧ выдается напряжение, заданной частоты и уровня. На панели управления отображается следующая индикация:

- индикатор «Готов» – горит;
- индикатор «Работа» – моргает, пока выходная частота не достигнет заданной.

2.3.2.8 При переходе из режима «РАБОТА» в режим «ГОТОВНОСТЬ» или «АВАРИЯ» подача напряжения на выход МПЧ прекращается.

2.3.3 Порядок включения

2.3.3.1 Выполнить подключение МПЧ согласно п. 2.2.2.

2.3.3.2 Провести внешний осмотр согласно п.2.2.3.

2.3.3.3 Подключить УУВУ к разъёму ХР1 или ХР2.

2.3.3.4 Подать электропитание 380 В 50 Гц, через автоматический выключатель.

Убедиться, что на панели управления загорелся индикатор «Готов», на дисплее отображается напряжение заряда ЗПТ (см. п. 2.3.2.3).

2.3.4 Контроль работоспособности изделия

2.3.4.1 Контроль работоспособности изделия производится содержащимся в составе изделия контроллером асинхронного двигателя.

2.3.4.2 Результат контроля можно считать из РВ «СТАТУС» по адресу 2, значение РВ «СТАТУС» отображается на дисплее панели управления при выборе соответствующего параметра нажатием на кнопку «Режим». Значения РВ «СТАТУС», их описание и соответствие состоянию МПЧ даны в приложении В.

2.3.4.3 В случае невозможности устранения аварийной ситуации, либо регулярном повторении неисправности, необходимо обратиться в ремонтную службу или на предприятие-изготовитель.

Инв. № подл. 1701-0070	Подп. и дата  15.05.19	Взам. инв. №	Инв. № дубл.	Подп. и дата	НШПК.421214.001-10 РЭ					Лист
					Изм.	Лист	№ докум.	Подп.	Дата	33

2.3.5 Порядок перевода изделия в режим «РАБОТА»

2.3.5.1 Перевод МПЧ в режим «РАБОТА» осуществляется только из режима «ГОТОВНОСТЬ».

2.3.5.2 Порядок перевода изделия в режим «РАБОТА» следующий: Перевести МПЧ в режим «РАБОТА» нажатием в течении 3 с на кнопку «Пуск».

2.3.5.3 Убедится, что МПЧ функционирует в режиме «РАБОТА», проконтролировав значение РВ «СТАТУС» по адресу 3.

2.3.6 Порядок перевода изделия в режим «ГОТОВНОСТЬ»

2.3.6.1 Если МПЧ функционирует в режиме «РАБОТА»:

– подать команду «СТОП» (нажать кнопку «Стоп/Сброс» на панели управления).

2.3.6.2 Если МПЧ функционирует в режиме в режиме «АВАРИЯ» необходимо через последовательный интерфейс передачи данных подать команду «СБРОС» (нажать кнопку «Стоп/Сброс» на панели управления).

2.3.7 Порядок выключения изделия

2.3.7.1 Убедится, что МПЧ не находится в режиме «РАБОТА».

2.3.7.2 Отключить электропитание от МПЧ.

2.3.8 Порядок приведения изделия в исходное состояние

2.3.8.1 Выключить изделие в соответствии с п. 2.3.7.

2.3.8.2 Отсоединить проводники от клемм кабельного отсека.

2.3.8.3 Отсоединить сигнальные кабели от разъемов ХР1, ХР2, ХР3.

2.3.8.4 Отсоединить общий провод между изделием и электродвигателем.

2.3.8.5 Отсоединить провод защитного заземления от изделия.

2.3.8.6 Разъемы закрыть герметичными заглушками.

Инов. № подл.	Подп. и дата	Взам. инв. №	Инов. № дубл.	Подп. и дата
1701-0070	 15.05.18			

Изм.	Лист	№ докум.	Подп.	Дата

НШПК.421214.001-10 РЭ

Лист

34

2.4 Действия в экстремальных условиях

2.4.1 Действия при пожаре

2.4.1.1 Каждый сотрудник, из числа обслуживающего персонала, при обнаружении пожара или признаков горения (задымления, запаха гари, повышения температуры) обязан:

- немедленно сообщить об этом по телефону или в пожарную охрану предприятия (при этом необходимо назвать адрес объекта, что горит, место возникновения пожара, а также сообщить свою фамилию и убедиться, что Ваше сообщение принято правильно);
- принять по возможности меры по эвакуации людей, тушению пожара и сохранности материальных ценностей.

2.4.1.2 Собственники имущества, лица, уполномоченные владеть, пользоваться или распоряжаться имуществом, в том числе руководители и должностные лица, лица, назначенные, ответственными за обеспечение пожарной безопасности, прибывшие к месту пожара обязаны:

- продублировать сообщение о возникновении пожара в пожарную охрану и поставить в известность вышестоящее руководство;
- в случае угрозы жизни людей немедленно организовать их спасение, используя для этого имеющиеся силы и средства;
- проверить включение в работу автоматических систем противопожарной защиты (оповещения людей о пожаре, пожаротушения, противодымной защиты);
- при необходимости отключить электроэнергию (за исключением систем противопожарной защиты), остановить работу преобразователя, соседних аппаратов, перекрыть сырьевые, газовые, паровые и водяные коммуникации, остановить работу систем вентиляции в аварийном и смежном с ним помещениях, выполнить другие мероприятия, способствующие предотвращению развития пожара и задымления помещений здания;

Инов. № подл.	Подп. и дата	Взам. инв. №	Инов. № дубл.	Подп. и дата						Лист
1701-0070										35
Изм.	Лист	№ докум.	Подп.	Дата	НШПК.421214.001-10 РЭ					

- прекратить все работы в здании кроме работ, связанных с мероприятиями по ликвидации пожара;
- удалить за пределы опасной зоны всех работников, не участвующих в тушении пожара;
- осуществить общее руководство по тушению пожара (с учётом специфических особенностей объекта) до прибытия подразделений пожарной охраны;
- обеспечить соблюдение требований безопасности работниками, принимающими участие в тушении пожара;
- одновременно с тушением пожара организовать эвакуацию и защиту материальных ценностей;
- организовать встречу подразделений пожарной охраны и оказать помощь в выборе кратчайшего пути подъезда к очагу пожара;
- сообщать подразделениям пожарной охраны, привлекаемым для тушения пожаров и проведения, связанных с ними первоочередных аварийно-спасательных работ, сведения о хранящихся на объекте опасных (взрывоопасных), взрывчатых, сильнодействующих ядовитых веществах, необходимые для обеспечения безопасности личного состава, включая обслуживающий персонал.

2.4.1.3 По прибытии пожарного подразделения ответственный за пожарную безопасность (или лицо его замещающее) обязан проинформировать руководителя тушения пожара о конструктивных и технологических особенностях объекта, прилегающих строений и сооружений, количестве и пожароопасных свойствах хранимых и применяемых веществ, материалов, изделий и других сведениях, необходимых для успешной ликвидации пожара, а также организовать привлечение сил и средств объекта к осуществлению необходимых мероприятий, связанных с ликвидацией пожара и предупреждением его развития.

Инт. № подл.	Подп. и дата	Взам. инв. №	Инт. № дубл.	Подп. и дата
1701-0070	<i>15.05.18</i>			

Изм.	Лист	№ докум.	Подп.	Дата	НШПК.421214.001-10 РЭ	Лист
						36

3 Техническое обслуживание

3.1 Общие указания

3.1.1 Безотказность и долговечность изделия во многом определяются своевременностью и полнотой технического обслуживания. Несмотря на высокий уровень автоматизации и практически полное отсутствие сложных механизмов техническое обслуживание является важным фактором при эксплуатации изделия.

3.1.2 Настоящий раздел по техническому обслуживанию определяет виды работ по обслуживанию изделия и устанавливает порядок и последовательность их выполнения в процессе эксплуатации и хранения, а также служит для руководства и планирования технического обслуживания и подлежит безусловному выполнению обслуживающим персоналом.

3.1.3 Техническое обслуживание (ТО) изделия проводится при непосредственной эксплуатации его на объекте установки с целью:

- предупреждения преждевременного износа механических элементов и ухода электрических параметров за пределы установленных норм;
- продления межремонтных ресурсов и сроков службы;
- выявления и устранения неисправностей и причин их возникновения.

3.1.4 Техническое обслуживание – это комплекс мероприятий по поддержанию работоспособности изделия в процессе его эксплуатации, хранения и транспортировки, который предусматривает плановое выполнение определенного комплекса периодических работ:

- ЕТО – ежедневное техническое обслуживание;
- ТО-1 – техническое обслуживание один раз в месяц;
- ТО-2 – ежегодное техническое обслуживание.

Инов. № подл.	Подп. и дата	Взам. инв. №	Инов. № дубл.	Подп. и дата						Лист
1701-0070	 15.05.18									37
Изм.	Лист	№ докум.	Подп.	Дата	НШПК.421214.001-10 РЭ					

3.1.5 Если изделие находится на длительном хранении, предусмотрены следующие виды технического обслуживания и периодичность их проведения:

- ТО-1х – ежемесячное техническое обслуживание при хранении;
- ТО-2х – техническое обслуживание при хранении один раз в три года.

3.1.6 В изделии, направленном на ТО, проверяется комплектность изделия, в соответствии с разделом 3 Паспорта НШПК.421214.001-10ПС.

3.1.7 Ежедневное техническое обслуживание (ЕТО) проводится ежедневно силами обслуживающего персонала при подготовке изделия к использованию по назначению или на непрерывно работающем изделии. ЕТО предусматривает выполнение следующих работ:

- проверку внешнего состояния изделия без его вскрытия;
- осмотр и чистку изделия и его комплектующих без вскрытия;
- проверку исправности и надежности заземления;
- проверку исправности и надежности подключения кабеля электропитания и кабелей управления.

3.1.8 Техническое обслуживание № 1 (ТО-1) проводится один раз в месяц силами обслуживающего персонала независимо от интенсивности работы изделия, а также перед постановкой изделия на кратковременное хранение.

ТО-1 предусматривает выполнение следующих основных работ:

- работы в объеме ЕТО;
- проверку работоспособности изделия;
- доукомплектование израсходованных эксплуатационных материалов.

3.1.9 При работах используются запасные части и материалы согласно нормам расхода на эксплуатацию.

Изн. № подл.	Подп. и дата	Взам. инв. №	Изн. № дубл.	Подп. и дата
1701-0070	<i>15.05.19</i>			

Изн.	Лист	№ докум.	Подп.	Дата	НШПК.421214.001-10 РЭ	Лист
						38

3.1.10 Техническое обслуживание № 2 (ТО-2) проводится один раз в год силами обслуживающего персонала независимо от интенсивности эксплуатации изделия, а также перед постановкой изделия на длительное хранение и предусматривает выполнение следующих основных работ:

- работы в объеме ТО-1;
- проверку правильности ведения паспорта и другой эксплуатационной документации.

3.1.11 Техническое обслуживание № 1 при длительном хранении (ТО-1х) проводится ежемесячно.

3.1.12 В содержание работ входит проверка состояния консервационных материалов и показаний индикаторов влажности, наличие карточки консервации, технологической карты расконсервации и подготовки изделия к использованию по назначению. Восстанавливаются нарушенные лакокрасочные покрытия, поврежденные герметизирующие материалы.

3.1.13 Для обеспечения выполнения работ всех видов технического обслуживания используют средства измерений, инструменты и материалы, указанные в таблице 18.

3.1.14 Проверка работоспособности изделия проводится в нормальных климатических условиях (ГОСТ 15150-69 п. 3.15):

- температура воздуха – плюс $25 \pm 10^\circ\text{C}$;
- относительная влажность воздуха – 45-80%;
- атмосферное давление 84,0-106,7 кПа (630-800 мм рт. ст.).

3.2 Меры безопасности

3.2.1 К техническому обслуживанию изделия допускается обслуживающий персонал, имеющий квалификационную группу по технике безопасности не ниже третьей (до 1000 В), годный по состоянию здоровья, имеющий образование не ниже среднего технического и навыки работы с измерительными приборами, прошедшие подготовку, имеющие удостоверение установ-

Ив. № подл. 1701-0070	Подп. и дата  15.05.18	Взам. инв. №	Ив. № дубл.	Подп. и дата	НШПК.421214.001-10 РЭ					Лист
										39
Изм.	Лист	№ докум.	Подп.	Дата						

ленной формы, изучившие устройство и принцип работы изделия, имеющий навыки в его эксплуатации и обслуживании.

3.2.2 При проведении технического обслуживания изделия обслуживающий персонал должен руководствоваться правилами техники безопасности в соответствии с настоящим руководством, а также Правилами техники электробезопасности при эксплуатации электроустановок потребителей.

3.2.3 ЗАПРЕЩАЕТСЯ применять вставки плавкие, не соответствующие номинальным значениям, указанным в документации.

3.2.4 При проведении технического обслуживания ЗАПРЕЩАЕТСЯ:

- измерять технологию выполнения работ, установленную эксплуатационной документацией;
- использовать неисправный инструмент и не поверенные в установленные сроки средства измерений;
- вскрывать опломбированное изделие до окончания гарантийного срока.

3.2.5 При включенном напряжении электропитания изделия ЗАПРЕЩАЕТСЯ:

- подключать и отключать шнур питания, кабели и провода;
- открывать переднюю крышку прибора, вынимать блоки и модули, осматривать и чистить внутренний электромонтаж;
- заменять предохранители;
- выполнять электромонтажные работы;
- касаться открытых контактов;
- проверять наличие напряжения на клеммах прикосновением к ним рукой и металлическими предметами.

3.2.6 При замеченных отклонениях от нормальной работы изделия (пробой, искрение, запах гари) необходимо отключить электропитание изделия.

Инд. № подл. 1701-0070	Подп. и дата <i>15.05.19</i>	Взам. инв. №	Инд. № дубл.	Подп. и дата
Изм.	Лист	№ докум.	Подп.	Дата
НШПК.421214.001-10 РЭ				Лист 40

3.3 Порядок технического обслуживания изделия

3.3.1 Виды и периодичность технического обслуживания

3.3.1.1 Виды операций технического обслуживания и периодичность их выполнения приведены в таблице 16.

3.3.1.2 Техническое обслуживание изделия производится только в полностью обесточенном состоянии.

Таблица 16 – Виды технического обслуживания

Наименование операций технического обслуживания	Номер технологической карты	Периодичность технического обслуживания		
		ЕТО	ТО-1	ТО-2
1 Проверка внешнего состояния изделия без его вскрытия	1	+	+	+
2 Проверка работоспособности изделия	2	-	+	+
3 Проверка комплектности, комплекта монтажных частей и эксплуатационной документации	3	-	-	+

3.3.2 Порядок технического обслуживания изделия

3.3.2.1 Технологическая последовательность выполнения операций технического обслуживания приведена в таблице 17.

Таблица 17 – Технологическая последовательность

Периодичность технического обслуживания	Последовательность выполнения технологических карт
1. Через 1 день эксплуатации	1
2. Через 30 суток эксплуатации	1, 2
3. Через 12 месяцев эксплуатации	3, 1, 2

Инд. № подл. 1701-0070	Подп. и дата <i>15.05.18</i>	Взам. инв. №	Инд. № дубл.	Подп. и дата
---------------------------	---------------------------------	--------------	--------------	--------------

Изм.	Лист	№ докум.	Подп.	Дата
------	------	----------	-------	------

НШПК.421214.001-10 РЭ

Лист

41

3.3.3 Технологические карты технического обслуживания

3.3.3.1 Перечень средств измерений, инструмента и материалов, необходимых для проведения операций технического обслуживания, приведен в таблице 18.

Таблица 18 – Перечень средств измерений, инструмента и материалов

Перечень средств измерений, инструмента и материалов	Потребность по технологическим картам №		
	1	2	3
1 Марля арт. 6410 ГОСТ 11109-90, 1 сорт, м ²	0,5	0,5	–
2 Кисть малярная ГОСТ 10597-80	1 шт.	1 шт.	–

3.4 Консервация (расконсервация, переконсервация) в режиме длительного хранения (временного хранения)

3.4.1 Консервация изделия должна проводиться в специально оборудованном помещении, отвечающем следующим требованиям:

- помещение должно быть изолировано от других производственных процессов во избежание воздействия вредных факторов на лиц, не работающих со средствами консервации;
- температура воздуха в помещении должна быть не ниже плюс 15°C с относительной влажностью воздуха не более 70%;
- в помещении не должно быть резких колебаний температуры и относительной влажности, так как это может вызвать конденсацию влаги на изделие;
- освещенность рабочих мест не должна быть менее 200 лк рассеянным или отраженным светом.

3.4.2 Консервация включает подготовку поверхности, применение герметизации и упаковывание.

Изн. № подл. 1701-0070	Подп. и дата <i>15.05.19</i>	Взам. инв. №	Изн. № дубл.	Подп. и дата
---------------------------	---------------------------------	--------------	--------------	--------------

Изм.	Лист	№ докум.	Подп.	Дата	НШПК.421214.001-10 РЭ	Лист
						42

3.4.3 Процесс консервации изделия должен быть непрерывным, начиная от подготовки поверхности к консервации до окончания упаковывания. Разрывы между операциями более двух часов не допускаются.

3.4.4 Перед началом работ по консервации следует убедиться в отсутствии сконденсированной влаги на поверхности изделия. При наличии влаги необходимо принять меры к полному ее удалению.

3.4.5 На изделии не должно быть коррозионных повреждений металла и покрытий.

3.4.6 Перед проведением консервации изделия для длительного хранения (временного хранения) необходимо выполнить следующие операции:

- провести работы на изделии предусмотренные ТО-2 (ТО-1);
- комплект изделия и штатную тару выдержать в течение 24 часов помещении с относительной влажностью воздуха не более 70% при температуре плюс 20°C.

3.4.7 Консервацию изделия проводить непосредственно при упаковке в следующей последовательности:

- подготовить укладочные ящики и штатную тару;
- запасное имущество, комплект монтажных частей, комплект инструментов и принадлежностей уложить в укладочные ящики, ЭД положить в папку;
- упаковать в полиэтиленовые чехлы изделие;
- заполнить этикетку с надписью «не вскрывать до _____ г.»;
- силикагель просушить в сушильной печи при температуре от 150 до 200°C. Время сушки не менее 4 часов;
- отвесить и расфасовать силикагель технический КСМК ГОСТ 3956-76 в мешочки. Норма закладки силикагеля – 1 кг на 1м³ объема упаковки;
- мешочки с силикагелем уложить в чехлы в соответствии и требованиями чертежей на упаковки;

Инов. № подл. 1701-0070	Подп. и дата <i>15.05.19</i>	Взам. инв. №	Инов. № дубл.	Подп. и дата					
Изм.	Лист	№ докум.	Подп.	Дата	НШПК.421214.001-10 РЭ				

– запаять верхний шов полиэтиленовых чехлов, предварительно удалив из чехлов воздух путем обжима вручную до прилегания пленки чехла к изделию. Контроль целостности чехлов и сварных швов осуществлять визуально. В сварном шве не допускается непровары, вздутия, инородные включения и пережоги;

– уложить комплект изделия в штатную тару в соответствии с чертежом упаковки;

– закрыть крышку тарного ящика, закрепить винтами и обтянуть стальной лентой;

– опломбировать штатную тару.

3.4.8 При расконсервации изделия необходимо выполнить следующие операции:

– вскрыть пломбы;

– открыть крышку штатной тары;

– извлечь изделие, комплект монтажных частей и портфель с эксплуатационной документацией из тарного ящика;

– вскрыть полиэтиленовые чехлы;

– удалить мешки с силикагелем;

– вынуть изделие из полиэтиленового чехла.

Инов. № подл. 1701-0070	Подп. и дата  15.05.19	Взам. инв. №	Инов. № дубл.	Подп. и дата	НШПК.421214.001-10 РЭ					Лист
										44
Изм.	Лист	№ докум.	Подп.	Дата						

4 Текущий ремонт

4.1 Общие указания

4.1.1 Ремонтным органом в гарантийный период эксплуатации изделия является предприятие-изготовитель, а после окончания гарантии ремонт производится на ремонтном предприятии эксплуатирующей организации или на предприятии-изготовителе по отдельному договору.

4.1.2 Текущий ремонт изделия производится с целью восстановления его работоспособности путем замены комплектующих изделий, вышедших из строя в результате аварии.

4.1.3 Обнаруженные неисправные элементы направляют для ремонта на предприятие-изготовитель или ремонтное предприятие эксплуатирующей организации с последующим возвращением отремонтированного элемента.

4.2 Меры безопасности

4.2.1 К текущему ремонту изделия допускается персонал, изучивший устройство и принцип работы изделия и имеющий практические навыки в его эксплуатации и обслуживании.

4.2.2 Для обеспечения безопасности при текущем ремонте изделия персонал должен руководствоваться указаниями, приведенными в настоящем разделе, а также Правилами техники безопасности при эксплуатации электроустановок потребителей.

4.2.3 Не допускается выполнение работ по текущему ремонту изделия одним исполнителем, обязательно присутствие другого человека.

4.2.4 ЗАПРЕЩАЕТСЯ применять при текущем ремонте изделия одним электроинструмент с рабочим напряжением выше 36 В.

Изн. № подл. 1701-0070	Подп. и дата 	Взам. инв. №	Изн. № дубл.	Подп. и дата
Изм.	Лист	№ докум.	Подп.	Дата
НШПК.421214.001-10 РЭ				Лист 45

При выполнении работ по текущему ремонту изделия должны использоваться защитные средства:

- диэлектрический коврик;
- инструмент с изолирующими ручками.

4.2.5 При включенном напряжении электропитания изделия **ЗАПРЕЩАЕТСЯ:**

- подключать и отключать шнур питания, кабели и провода;
- открывать переднюю крышку прибора, вынимать блоки и модули, осматривать и чистить внутренний электромонтаж;
- заменять предохранители;
- выполнять электромонтажные работы;
- касаться открытых контактов;
- проверять наличие напряжения на клеммах прикосновением к ним рукой и металлическими предметами.

Инв. № подл. 1701-0070	Подп. и дата <i>15.05.18</i>				Взам. инв. №	Инв. № дубл.	Подп. и дата
	Изм.	Лист	№ докум.	Подп.			
НШПК.421214.001-10 РЭ							Лист
							46

5 Хранение

5.1 Общие положения

5.1.1 Хранение – это комплекс организационно-технических мероприятий, проводимых в перерывах между использованием изделия с целью обеспечения его сохранности.

5.1.2 В зависимости от длительности перерыва в эксплуатации изделия устанавливаются следующие виды хранения: кратковременное хранение, рассчитанное на срок от одного месяца до одного года; длительное хранение, рассчитанное на срок более одного года.

5.2 Кратковременное хранение

5.2.1 Для подготовки изделия к временному хранению следует провести ТО-1.

5.2.2 В процессе кратковременного хранения ежемесячно проводится ТО-1.

5.3 Длительное хранение

5.3.1 При длительном хранении изделие должно храниться в законсервированном виде в опломбированном заводском тарном ящике в помещении, предназначенном для хранения аппаратуры.

5.3.2 Помещение должно удовлетворять требованиям ГОСТ В 9.003-80.

5.3.3 Изделие должно храниться в неотапливаемых помещениях с учетом переконсервации каждые три года. Относительная влажность воздуха не более 98% при температуре плюс 35°C. Температура воздуха от минус 60°C до плюс 50°C.

Изн. № подл.	Подп. и дата	Взам. инв. №	Изн. № дубл.	Подп. и дата						Лист
1701-0070	 15.05.18									47
Изм.	Лист	№ докум.	Подп.	Дата	НШПК.421214.001-10 РЭ					

5.3.4 Помещение должно иметь естественную или искусственную вентиляцию и освещение. В помещении должны отсутствовать кислоты, щелочи и другие агрессивные примеси.

5.3.5 Изделие должно находиться на достаточном удалении от отопительных приборов, чтобы исключить тепловое воздействие.

5.3.6 Порядок подготовки изделия к хранению:

- перед установкой на длительное хранение необходимо произвести проверку работоспособности изделия;

- перед установкой на длительное хранение необходимо произвести консервацию изделия;

- перед консервацией произвести очистку и обезжиривание поверхности изделия спирто-бензиновой смесью, составленной в отношении 1:1. для приготовления смеси использовать только неэтилированные бензин марки БР-1 (БР-2) по ТУ 38,401-67-108-92 и спирт этиловый ректифицированный технический по ГОСТ 18300-87;

- проверить состояние лакокрасочных покрытий и при их нарушении восстановить;

- нанести консервационное масло К-17 (ГОСТ 10877-76) на поверхности, не имеющие лакокрасочного покрытия;

- проверить комплектность изделия и при необходимости доукомплектовать;

- изделие упаковать в полиэтиленовый чехол с влагопоглотителем (силикагелем);

- изделие и портфель с ЭД, размещают в транспортной таре, в которой для амортизации на дно уложена резина, уплотняют по краям деревянными брусками (для предотвращения перемещения внутри тары), закрывают крышкой, закрепляют винтами, обтягивают стальной лентой и пломбируют.

Инв. № подл. 1701-0070	Подп. и дата <i>15.05.18</i>	Взам. инв. №	Инв. № дубл.	Подп. и дата	Инв. № подл.	НШПК.421214.001-10 РЭ				Лист
						Изм.	Лист	№ докум.	Подп.	Дата

5.3.7 В паспорт изделия должна быть внесена отметка о консервации, переконсервации, расконсервации, постановки на длительное хранение и снятии с длительного хранения.

5.3.8 Изделие может храниться 12 лет в условиях не отапливаемых хранилищ с учетом переконсервации каждые три года.

5.3.9 В процессе длительного хранения проводится ТО-1х и ТО-2х:

- ТО-1 при длительном хранении (ТО-1х) проводится ежемесячно;
- ТО-2 при длительном хранении (ТО-2х) проводится один раз в три года.

5.3.10 Гарантийный срок хранения изделия составляет 6 лет с момента приемки изделия представителем заказчика.

Инв. № подл. 1701-0070	Подп. и дата  15.05.18		Взам. инв. №	Инв. № дубл.	Подп. и дата	
Изм.	Лист	№ докум.	Подп.	Дата	НШПК.421214.001-10 РЭ	Лист
						49

6 Транспортирование

6.1 Транспортирование изделия в штатной таре возможно всеми видами транспорта (железнодорожным, автомобильным, воздушным, водным) при условии защиты изделия от непосредственного воздействия атмосферных осадков и пыли. Не допускается кантование изделия.

6.2 Транспортирование авиатранспортом может осуществляться в негерметизированных кабинах при температуре минус 70°C и пониженном атмосферном давлении 12,0 кПа (90 мм рт. ст.).

6.3 Тара при транспортировании должна быть закреплена для предотвращения смещения ящиков, соударения ящиков друг об друга и о стенки транспортного средства, в процессе транспортирования.

Инов. № подл.	Подп. и дата	Взам. инв. №	Инов. № дубл.	Подп. и дата						
1701-0070	 15.05.18									
Изм.	Лист	№ докум.	Подп.	Дата	НШПК.421214.001-10 РЭ					Лист
										50

7 Утилизация

7.1 Утилизации подлежат изделия, пришедшие в негодное состояние в связи с окончанием установленного срока их эксплуатации или хранения, а также изделия, пришедшие в негодное состояние в процессе эксплуатации из-за низкого качества или нарушения условий функционирования.

7.2 Утилизация представляет собой разборку составных частей изделия после окончания его срока службы или эксплуатации и отправку утилизируемых составных частей в металлолом. Составные части, входящие в состав изделия, не представляют опасности для жизни и здоровья людей и окружающей среды, поэтому проведение специальных мероприятий по подготовке и отправке изделия на утилизацию не требуется.

7.3 Перед отправкой изделия в металлолом необходимо извлечь комплектующие изделия и детали составных частей, содержащие драгоценные материалы, цветные металлы и их сплавы.

7.4 Все комплектующие изделия и детали составных частей, содержащие драгоценные материалы, цветные металлы и их сплавы, подлежат сдаче в отраслевые региональные центры или другие предприятия, имеющие лицензию на сбор и переработку лома и отходов драгоценных и цветных металлов.

Инов. № подл.	Подп. и дата	Взам. инв. №	Инов. № дубл.	Подп. и дата						
1701-0070	 15.05.19									
Изм.	Лист	№ докум.	Подп.	Дата	НШПК.421214.001-10 РЭ					Лист
										51

Приложение А

(справочное)

Перечень регистров хранения

Таблица А.1 – Регистры хранения

Адрес РХ	Название РХ	Допустимые значения	Зав. установка	Размерность	Примечание
0	Регистр команд	0-65536	0	–	
1	Адрес MODBUS	1-255	1	–	
2	Скорость обмена	0-2	0	–	0 – 9600 1 – 38400 2 – 115200
3	Задание частоты	0-1000	0	1 Гц = 10 ед.	
4	Направление вращения	0, 1	0	–	0 – Прямое 1 – Обратное
5	Макс. частота	0-1000	600	1 Гц = 10 ед.	
6	Мин. частота	0-1000	0	1 [Гц] = 10 ед.	
7	Время разгона	10-600	100	1 [С] = 10 ед.	
8	Макс. ток	10-1200	750	1 [А] = 10 ед.	
9	Макс. напряжение	3800	3800	1 [В] = 10 ед.	
10	Выбор источника задания команд управления	0-3	0	–	0 – БИ (последовательный порт) 1 – Панель управления 2 – Релейные сигналы 3 – Панель управления и потенциометр
11	Способ управления	0-4	0	–	0 – Скалярное 3 – Векторное АД 4 – Скалярное с ограничением тока.
12	Частота 1	0-1000	50	1 [Гц] = 10 ед.	
13	Частота 2	0-1000	250	1 [Гц] = 10 ед.	
14	Частота 3	0-1000	400	1 [Гц] = 10 ед.	
15	Частота 4	0-1000	500	1 [Гц] = 10 ед.	
16	Напряжение 1	0-1000	60	1 [%] = 10 ед.	
17	Напряжение 2	0-1000	300	1 [%] = 10 ед.	
18	Напряжение 3	0-1000	400	1 [%] = 10 ед.	
19	Напряжение 4	0-1000	970	1 [%] = 10 ед.	
20	Скорость 1	0-1000	500	1 [Гц] = 10 ед.	

Инов. № подл.	Подп. и дата	Взам. инв. №	Инов. № дубл.	Подп. и дата
1701-0070	<i>15.05.18</i>			

НШПК.421214.001-10 РЭ

Лист

52

Адрес РХ	Название РХ	Допустимые значения	Зав. установка	Размерность	Примечание
21	Скорость 2	0-1000	350	1 [Гц] = 10 ед.	
22	Скорость 3	0-1000	200	1 [Гц] = 10 ед.	
23	Скорость 4	0-1000	50	1 [Гц] = 10 ед.	
24	Ограничение момента	1-1000	100	-	
25	Усиление регулятора момента	0-1000	10	-	
26	Постоянная времени рег. момента	0-5000	500	-	
27	Усиление регулятора скорости	0-1000	20	-	
28	Постоянная времени рег. скорости	0-5000	30	-	
29	Индуктивность Lm	1-65536	448	1 [Гн] = 10000 ед.	
30	Сопротивление Rs	1-65536	1223	1 [Ом] = 10000 ед.	
31	Сопротивление Rr	1-65536	554	1 [Ом] = 10000 ед.	
32	Индуктивность Ls	1-65536	456	1 [Гн] = 10000 ед.	
33	Индуктивность Lr	1-65536	461	1 [Гн] = 10000 ед.	
34	Количество пар полюсов	1-65536	2	ед.	
36	Задержка пуска	0-10	0	1[с] =1 ед.	
39	Способ торможения	0,1	0	-	0 – Выбег 1 – Снижение частоты
43	Тип механического тормоза	0,1,2,3	2	-	0 – Замкнутый 1 – Разомкнутый 2 – Всегда «0» 3 – Всегда «1»
47	Ток намагничивания	0-120	10	1 [А] = 1 ед.	
48	Усиление регулятор потока	1-1000	200	-	
49	Постоянная времени рег. потока	1-5000	2000	-	
50	Усиление регулятор наблюдателя	1-1000	10	-	
51	Постоянная времени рег. наблюдателя	1-5000	200	-	
55	Задание по потоку	70-130	87	-	
56	Таймаут связь	1-65536	0	1 [С] = 10 ед.	

Инов. № подл.	Подп. и дата	Взам. инв. №	Инов. № дубл.	Подп. и дата
1701-0070	<i>15.05.18</i>			

Изм.	Лист	№ докум.	Подп.	Дата

НШПК.421214.001-10 РЭ

Лист

53

Адрес РХ	Название РХ	Допустимые значения	Зав. установка	Размерность	Примечание
57	Действие по таймауту связи	0-2	0	–	0 – Нет действия 1 – Предупреждение 2 – Аварийный останов

А.2 Назначение регистров хранения

Адрес 0 – «Регистр команд». Регистр используется для записи команд управления МПЧ (см. п. 1.4.4.3).

Адрес 1 – «Адрес MODBUS». Используется для задания адреса МПЧ в сети MODBUS. Для изменения адреса MODBUS необходимо: отключить коммутацию МПЧ. Записать новый адрес в регистр хранения. Сохранить настройки во внутреннюю память МПЧ, подав команду «СОХРАНЕНИЕ». Отключить питание МПЧ. Через время не менее одной минуты включить МПЧ.

Адрес 2 – «Скорость обмена». Используется для задания скорости обмена данных в сети MODBUS. Для изменения скорости необходимо: отключить коммутацию МПЧ. Записать новое значение в регистр хранения. Сохранить настройки во внутреннюю память МПЧ, подав команду «СОХРАНЕНИЕ». Отключить питание МПЧ. Через время не менее одной минуты включить МПЧ. Для задания скорости доступны следующие значения регистра:

- Значение 0 – скорость 9600 бод;
- Значение 1 – скорость 38400 бод;
- Значение 2 – скорость 115200 бод.

Адрес 3 – «Задание частоты». Используется для задания частоты выходного тока МПЧ.

Адрес 4 – «Направление вращения». Регистр задает направление вращения: ноль – вращение в прямом направлении; единица – вращение в обратном направлении.

Инд. № подл.	Подп. и дата	Взам. инв. №	Инд. № дубл.	Подп. и дата
1701-0070	 15.05.18			

Изм.	Лист	№ докум.	Подп.	Дата	НШПК.421214.001-10 РЭ	Лист
						54

Адрес 5 – «Макс. частота». Регистр задает ограничение по выходной частоте. Регистр влияет на значение регистра «Задание частоты», адрес 3. Значение регистра выбирается исходя из паспортных данных на электродвигатель.

Адрес 6 – «Мин. частота». Регистр задает ограничение по выходной частоте. Регистр влияет на значение регистра «Задание частоты», адрес 3.

Адрес 7 – «Время разгона». Регистр задает время линейного нарастания выходной частоты МПЧ (частоты вращения электродвигателя) от нуля до значения, заданного в регистре хранения «Макс. частота», адрес 5.

Адрес 8 – «Макс. ток». Регистр задает порог срабатывания защиты от перегрузки по выходному току. При превышении заданного значения в течение 120 с или более чем на 100% происходит отключение МПЧ и индикация аварии. При кратковременном превышении выдается предупреждение РВ «СТАТУС».

Адрес 9 – «Макс. напряжение». Регистр задает максимальное действующее значение выходного напряжения МПЧ. Значение регистра выбирается строго исходя из паспортных данных на электродвигатель. Некорректное значение может привести к повреждению электродвигателя.

Адрес 10 – «Выбор источника команд»: ПУСК, СТОП, РЕВЕРС, ЗАДАНИЕ ЧАСТОТЫ. Может принимать следующие значения:

- Значение 0 – источник команд УУВУ (Блок интерфейса);
- Значение 1 – Панель управления;
- Значение 2 – Релейные сигналы;
- Значение 4 – Панель управления и потенциометр задание частоты.

Адрес 11 – «Способ управления». Регистр задает способ управления асинхронным двигателем:

- Значение 0 – Скалярное управление «U/f» асинхронным двигателем;
- Значение 3 – Векторное управление асинхронным двигателем;

Инов. № подл.	Подп. и дата	Взам. инв. №	Инов. № дубл.	Подп. и дата
1701-0070	 15.05.18			

Изм.	Лист	№ докум.	Подп.	Дата	НШПК.421214.001-10 РЭ	Лист
						55

– Значение 4 – Скалярное управление с ограничением тока в установленном режиме;

Адрес 12-19. Регистры используются для настройки МПЧ при скалярном управлении асинхронным двигателем.

Адрес 20-23. Регистры задают значения частот при управлении по релейным сигналам.

Адрес 24 – «Ограничение момента». Регистр задает значение ограничения электромагнитного момента двигателя при векторном управлении. При достижении заданного значения увеличение момента не происходит, выдается предупреждение в РВ «Статус».

Адрес 25 и 26. Регистры задают параметры регулятора момента при векторном управлении.

Адрес 27 и 28. Регистры задают параметры регулятора скорости при векторном управлении.

Адрес 29-34. Регистры задают параметры электродвигателя, подключенного к МПЧ

Адрес 36 – «Задержка пуска». Регистр задает задержку, необходимую для срабатывания механического тормоза.

При использовании механического тормоза пуск двигателя может происходить с задержкой. В течении времени задержки двигатель находится в режиме удержания ротора. При торможении снижением частоты режим удержания включается при достижении инвертором нулевой частоты, на время срабатывания механического тормоза. При остановке выбегом, или аварийном останове сигнал на включение механического тормоза выдается сразу после подачи команды «СТОП».

Адрес 39 – «Способ торможения». Регистр способ торможения при поступлении команды стоп.

- Значение 0 – Выбег;
- Значение 1 – Снижение частоты.

Инв. № подл. 1701-0070	Подп. и дата <i>15.05.18</i>	Взам. инв. №	Инв. № дубл.	Подп. и дата	НШПК.421214.001-10 РЭ					Лист
										56
Изм.	Лист	№ докум.	Подп.	Дата						

Адрес 43 – «Тип тормоза». Регистр задает тип тормоза двигателя.

- Значение 0 – Нормально разомкнутый тормоз;
- Значение 1 – Нормально замкнутый тормоз;
- Значение 2 – Отключен, на выходе управления тормозом всегда «1»;
- Значение 3 – Отключен, на выходе управления тормозом всегда «0».

Адрес 47 – «Ток намагничивания». Регистр задает уровень постоянного тока при в обмотке при старте и в режиме удержания ротора для асинхронного двигателя.

Адрес 48-49 – Регистры задают параметры регулятора потока при векторном управлении.

Адрес 50-51 – Регистры задают параметры регулятора потока при векторном управлении.

Адрес 52 – «Задание потока». Регистр задает задание по потоку при векторном управлении.

Адрес 53 – «Таймаут связи». Регистр задает допустимое задание время таймаута обмена данными по последовательному порту.

Адрес 54 – «Действие по таймауту». Регистр задает действие при превышении таймаута связи:

- Значение 0 – Нет действия;
- Значение 1 – Индикация в регистре статуса;
- Значение 2 – Аварийный останов.

Инов. № подл.	Подп. и дата	Взам. инв. №	Инов. № дубл.	Подп. и дата						Лист
1701-0070										57
Изм.	Лист	№ докум.	Подп.	Дата	НШПК.421214.001-10 РЭ					

Приложение Б

(справочное)

Перечень регистров ввода

Таблица Б.1 – Регистры ввода

Адрес РВ	Название РВ	Диапазон значений	Размерность
0	Количество регистров ввода	0-65536	–
1	Количество регистров хранения	0-65536	–
2	Статус	0-65536	–
3	Выходная частота	±32768	1 [Гц] = 10 ед.
4	Выходное напряжение	0-65536	1 [В] = 10 ед.
5	Напряжение ЗПТ	0-65536	1 [В] = 10 ед.
6	Напряжение на входе ПЧ	0-65536	1 [В] = 10 ед.
7	Ток на выходе МПЧ	0-65536	1 [А] = 10 ед.
8	Температура ПЧ	0-65536	1 [С°] = 1 ед.
9	Состояние релейных сигналов*	0-65536	

* Назначение дополнительных флагов состояния РВ 9 «Состояние релейных сигналов»:

бит № 12 – «Работа» – выдается напряжение на двигатель, МПЧ функционирует в режиме «РАБОТА»;

бит № 13 – «Авария» – МПЧ функционирует в режиме «АВАРИЯ»;

бит № 14 – «Норма» – МПЧ функционирует в режиме «РАБОТА» или «ГОТОВНОСТЬ» предупреждения об ухудшении параметров отсутствуют.

Инов. № подл.	Подп. и дата	Взам. инв. №	Инов. № дубл.	Подп. и дата
1701-0070	<i>15.05.19</i>			

Изм.	Лист	№ докум.	Подп.	Дата	НШПК.421214.001-10 РЭ	Лист
						58

Приложение В

(справочное)

Перечень значений регистра ввода «СТАТУС»

В.1 В таблице В.1 приведены значения, которые может принимать РВ «Статус». Значения регистра представлены в шестнадцатеричной системе единиц и в виде, отображаемом на дисплее панели управления.

Таблица В.1 – Значения РВ «СТАТУС»

Значение	Отображение на дисплее	Функциональное состояние	Сообщение	Описание
0x0202	Rd_02	Готовность	Норма	Штатная работа
0x020E	Rd_14	Готовность	Нагрев ПЧ	Нагрев МПЧ близок к максимальному
0x0302	Rn_02	Работа	Норма	Штатная работа
0x030E	Rn_14	Работа	Нагрев ПЧ	Нагрев МПЧ близок к максимальному
0x030F	Rn_15	Работа	Максимальный ток	Ток на выходе МПЧ близок к максимально допустимому
0x0312	Rn_12	Работа	Ограничение момента	Работа с ограничением момента
0x0321	Rn_33	Работа	Торможение снижением частоты	МПЧ производит остановку снижением частоты
0x0322	Rn_34	Работа	Таймаут modbus	Перерыв в обмене данными превысил заданный порог
0x0403	Er_03	Авария	Фаза сети	Нарушение целостности фаз
0x0404	Er_04	Авария	Высокое напряжение на входе	Действующее значение напряжения на входе МПЧ выше допустимого
0x0405	Er_05	Авария	Низкое напряжение на входе	Действующее значение напряжения на входе ниже допустимого

Инд. № подл.	1701-0070
Подп. и дата	<i>15.05.18</i>
Взам. инв. №	
Инд. № дубл.	
Подп. и дата	

Изм.	Лист	№ докум.	Подп.	Дата

НШПК.421214.001-10 РЭ

Лист

59

Значение	Отображение на дисплее	Функциональное состояние	Сообщение	Описание
0x0406	Er_06	Авария	Низкое напряжение ЗПТ	Пониженное напряжение на силовых конденсаторах
0x0407	Er_07	Авария	Высокое напряжение ЗПТ	Повышенное напряжение на силовых конденсаторах
0x040A, 0x040B	Er_10, Er_11	Авария	КЗ на выходе	Короткое замыкание на выходе
0x040C	Er_12	Авария	Перегрузка по току	Ток на выходе МПЧ выше допустимого
0x040D	Er_13	Авария	Перегрев ПЧ	Температура МПЧ выше допустимой
0x0410	Er_16	Авария	Ошибка памяти	Неудачная процедура записи/чтения из памяти
0x0413	Er_19	Авария	Обрыв фазы нагрузки	Ток не симметрии нагрузки превысил допустимый уровень
0x0414	Er_20	Авария	Сбой системы измерения	Система измерения токов нагрузки сигнализирует сбой
0x0422	Er_34	Авария	Таймаут modbus	Перерыв в обмене данными превысил заданный порог

Значение 0x0202 – МПЧ функционирует в режиме «ГОТОВНОСТЬ». Напряжение на выходе отсутствует, подключенный электродвигатель не функционирует.

Значение 0x020E – МПЧ функционирует в режиме «ГОТОВНОСТЬ» и сигнализирует, что внутренняя температура выше 70°, дальнейшее увеличение температуры приведет к переходу МПЧ в режим работы «АВАРИЯ».

Значение 0x0302 – МПЧ функционирует в режиме «РАБОТА». На выход подается напряжение, подключенный двигатель функционирует в заданном режиме.

Инд. № подл. 1701-0070	Подп. и дата 	Взам. инв. №	Инд. № дубл.	Подп. и дата
---------------------------	----------------------------------------------------------------------------------------------------	--------------	--------------	--------------

Изм.	Лист	№ докум.	Подп.	Дата	НШПК.421214.001-10 РЭ	Лист
						60

Значение 0x030E – МПЧ функционирует в режиме «РАБОТА» и сигнализирует, что внутренняя температура выше 70°, дальнейшее увеличение температуры приведет к переходу МПЧ в режим работы «АВАРИЯ».

Значение 0x030F – МПЧ функционирует в режиме «РАБОТА» и сигнализирует, что ток на выходе кратковременно превышал пороговое значение, дальнейшее увеличение нагрузки приведет к остановке двигателя.

Значение 0x0312 – МПЧ функционирует в режиме «РАБОТА» и сигнализирует, что происходит ограничение электромагнитного момента двигателя, на заданном уровне. Данный статус доступен только в режиме векторного управления.

Значение 0x0321 – МПЧ функционирует в режиме «РАБОТА» и сигнализирует, что происходит торможение снижением частоты по команде «СТОП».

Значение 0x0322 – МПЧ функционирует в режиме «РАБОТА» и сигнализирует, что зафиксирован таймаут обмена данными по последовательному интерфейсу.

Значение 0x0403 – МПЧ функционирует в режиме «АВАРИЯ» и сигнализирует об отключении одной или более фаз питающего напряжения.

Значение 0x0404 – МПЧ функционирует в режиме «АВАРИЯ» и сигнализирует, что действующее значение напряжения на входе выше допустимого уровня 418 В.

Значение 0x0405 – МПЧ функционирует в режиме «АВАРИЯ» и сигнализирует, что действующее значение напряжения на входе ниже допустимого уровня 342 В.

Значение 0x0406 – МПЧ функционирует в режиме «АВАРИЯ» и сигнализирует, что зафиксировано понижение напряжения на силовых конденсаторах ниже допустимого уровня.

Инов. № подл.	Подп. и дата	Взам. инв. №	Инов. № дубл.	Подп. и дата
1701-0070	 15.05.18			

Изм.	Лист	№ докум.	Подп.	Дата	НШПК.421214.001-10 РЭ	Лист
						61

Значение 0x0407 – МПЧ функционирует в режиме «АВАРИЯ» и сигнализирует, что зафиксировано повышение напряжения на силовых конденсаторах выше допустимого уровня.

Значение 0x040A, 0x040B – МПЧ функционирует в режиме «АВАРИЯ» и сигнализирует, что зафиксирован ток короткого замыкания на выходе МПЧ.

Значение 0x040C – МПЧ функционирует в режиме «АВАРИЯ» и сигнализирует, что ток на выходе МПЧ превысил пороговое значение.

Значение 0x040D – МПЧ функционирует в режиме «АВАРИЯ» и сигнализирует, что температура радиатора охлаждения МПЧ превысила пороговое значение.

Значение 0x0410 – МПЧ функционирует в режиме «АВАРИЯ» и сигнализирует, что зафиксирован сбой при операции чтения или записи в энергонезависимую память МПЧ.

Значение 0x0413 – МПЧ функционирует в режиме «АВАРИЯ» и сигнализирует, что зафиксирована не симметрия токов нагрузки.

Значение 0x0414 – МПЧ функционирует в режиме «АВАРИЯ» и сигнализирует, что зафиксирован сбой при калибровке системы измерения токов.

Значение 0x0414 – МПЧ функционирует в режиме «АВАРИЯ» и сигнализирует, что зафиксирован таймаут обмена данными по последовательному интерфейсу.

Инов. № подл.	Подп. и дата	Взам. инв. №	Инов. № дубл.	Подп. и дата
1701-0070	 15.05.18			

Изм.	Лист	№ докум.	Подп.	Дата	НШПК.421214.001-10 РЭ	Лист
						62

Приложение Г

(обязательное)

Технологические карты

Технологическая карта № 1

Проверка внешнего состояния изделия без его вскрытия

Перед началом ТО изделие должно быть выключено.

Порядок работ:

1) Визуально осмотреть все элементы устройства на предмет наличия пыли и иных возможных загрязнений. При обнаружении пыли и иных загрязнений, произвести их удаление с помощью специальных средств и ветоши.

2) Осмотреть устройство с целью выявления возможных механических повреждений, которые могут привести к неправильной работе изделия.

3) Осмотреть подсоединенные к устройству кабели с целью выявления возможных внешних механических повреждений и отсоединения от устройств. Поврежденные кабели заменить. Отсоединенные кабели присоединить.

4) Осмотреть крепежные элементы устройства. Затянуть ослабшие соединения. При необходимости заменить крепежные элементы.

Трудоемкость – 1 чел/час.

Изн. № подл. 1701-0070	Подп. и дата <i>15.05.19</i>	Взам. инв. №	Изн. № дубл.	Подп. и дата
Изм.	Лист	№ докум.	Подп.	Дата
НШПК.421214.001-10 РЭ				Лист 63

Технологическая карта № 2 Проверка работоспособности изделия

Перед началом ТО изделие выключено.

Порядок работ:

- 1) Подать напряжение питания.
- 2) Убедиться, что индикация устройства соответствует штатной работе.
- 3) Выполнить переключение из режима «ГОТОВНОСТЬ» в режим «РАБОТА». Убедиться, что индикация изделия соответствует штатному режиму работы.
- 4) Перевести МПЧ в режим «ГОТОВНОСТЬ» и отключить от сети питания.

Трудоемкость – 1 чел/час.

Технологическая карта № 3 Проверка комплектности, комплекта монтажных частей и эксплуатационной документации

Порядок работ:

- 1) Проверить комплектность изделия по паспорту.
- 2) Проверить состояние комплекта монтажных частей.
- 3) Проверить наличие эксплуатационной документации и правильность ведения паспорта.

Трудоемкость – 1 чел/час.

Изн. № подл.	Подп. и дата	Взам. инв. №	Изн. № дубл.	Подп. и дата	<h3 style="margin: 0;">Технологическая карта № 3</h3> <h4 style="margin: 0;">Проверка комплектности, комплекта монтажных частей и эксплуатационной документации</h4> <p style="margin: 10px 0;">Порядок работ:</p> <ol style="list-style-type: none"> 1) Проверить комплектность изделия по паспорту. 2) Проверить состояние комплекта монтажных частей. 3) Проверить наличие эксплуатационной документации и правильность ведения паспорта. <p style="margin: 0;">Трудоемкость – 1 чел/час.</p>					Лист
1701-0070	 15.05.18									64
Изм.	Лист	№ докум.	Подп.	Дата						<h2 style="margin: 0;">НШПК.421214.001-10 РЭ</h2>

Перечень сокращений

ДУ	–	Дистанционное управление
ЗПТ	–	Звено постоянного тока
МПЧ	–	Микропроцессорный преобразователь частоты
ОТК	–	Отдел технического контроля
РВ	–	Регистр ввода
РХ	–	Регистр хранения
РЭ	–	Руководство по эксплуатации
ТО	–	Техническое обслуживание
УУВУ	–	Устройство управления верхнего уровня

Инов. № подл.	Подп. и дата	Взам. инв. №	Инов. № дубл.	Подп. и дата	
1701-0070	 15.05.18				
Изм.	Лист	№ докум.	Подп.	Дата	НШПК.421214.001-10 РЭ
					Лист 65

Лист регистрации изменений

Изм.	Номера листов (страниц)				Всего листов (страниц) в докум.	№ докум.	Входящий № сопрово- дительного до- кум. и дата	Подп.	Дата
	изменен- ных	замене- ных	новых	аннулиро- ванных					

Изн. № подл.	Подп. и дата	Взам. инв. №	Изн. № дубл.	Подп. и дата
1701-0070	15.05.18			

Изн.	Лист	№ докум.	Подп.	Дата

НШПК.421214.001-10 РЭ

Лист
66